



Electrical Circuit Diagrams

Elektrische Circuitdiagrammen

Schémas Eléctriques

Elektrische Schaltpläne

Schema di Circuiti

Esquemas de Circuitos Eléctricos

Diagramas dos Circuitos Eléctricos



COLOUR CODES

DRAADKLEURCODES

CODES DES COULEURS DES FILS

KABELFARBCODES

CODICI COLORI DEI CAVI

CÓDIGOS DE COLORES DE LOS CABLES
CÓDIGOS DAS CORES DOS FIOS

CODE COLOUR	CODE KLEUR	CODE COULEUR	CODE FARBE	CODICE COLORE	CODIGO COLOR	CÓDIGO COR
B BLACK	B ZWART	B NOIR	B SCHWARZ	B NERO	B NEGRO	B PRETO
G GREEN	G GROEN	G VERT	G GRÜN	G VERDE	G VERDE	G VERDE
K PINK	K ROZE	K ROSE	K ROSA	K ROSA	K ROSA	K ROSA
LG LIGHT GREEN	LG LICHTGROEN	LG VERT CLAIR	LG HELLGRÜN	LG VERDE CHIARO	LG VERDE CLARO	LG VERDE CLARO
N BROWN	N BRUIN	N BRUN	N BRAUN	N MARRONE	N MARRON	N CASTANHO
O ORANGE	O ORANJE	O ORANGE	O ORANGE	O ARANCIONE	O NARANJA	O LARANJA
P PURPLE	P PAARS	P VIOLET	P LILA	P PORPORA	P PURPURA	P ROXO
R RED	R ROOD	R ROUGE	R ROT	R ROSSO	R ROJO	R VERMELHO
S SLATE (grey)	S LEIGRIJS	S GRIS	S GRAU	S ARDESIA (grigio)	S PIZARRA (gris)	S CINZENTO
U BLUE	U BLAUW	U BLEU	U BLAU	U BLU	U AZUL	U AZUL
W WHITE	W WIT	W BLANC	W WEISS	W BIANCO	W BLANCO	W BRANCO
Y YELLOW	Y GEEL	Y JAUNE	Y GELB	Y GIALLO	Y AMARILLO	Y AMARELO

ZUR BENUTZUNG DER SCHALTPÄNE

Alle in dieser Mappe enthaltenen Informationen verstehen sich in Verbindung mit dem Kompendium für die elektrische Anlage.

Die Schaltpläne sind so geordnet, daß zuerst die Strom- und Masseverteilung erklärt wird, gefolgt von den Einzelschaltkreisen für jede elektrische Anlage des Fahrzeuges.

Stromverteilung

Der Stromverteilungsplan zeigt die Verbindungen von der Batterie zu den Sicherungskästen im Motorraum und im Innenraum. Außerdem veranschaulicht er die interne Verdrahtung der Sicherungskästen.

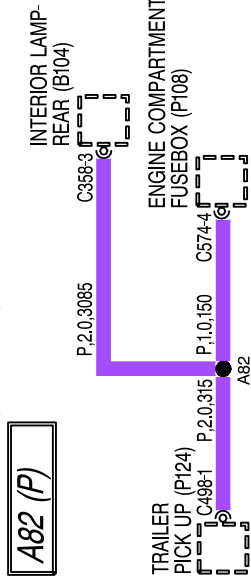

86M4227A

An die Sicherungskastendetails schließt sich ein Kapitel über Sammelschlüsse und Splice an, um die Stromverteilung durch interne Kabelbaumspleiße und Sammelschlüsse erklärt wird. Diese Informationen sollten bei der Diagnose elektrischer Fehler herangezogen werden, um angeschlossene Stromkreise auf Symptome zu untersuchen und den eigentlichen Fehlersuchbereich einzuengen.

Sammelschlüsse und Splice

Die Tabellen mit den Sammelschlüssen und Splice detaillieren die Anschlüsse und Verkabelungen bis zum ersten Bauteil. Splice werden durch eine Nummer mit einem alphabetischen Vorsatz und die Kabelfarbe gekennzeichnet.

Kabelattribute

Weitere Informationen werden, durch ein Komma getrennt, neben der Kabelfarbe angegeben:

- Kabeldicke - Querschnitt des Kabels in Quadratmillimetern. Diese Angabe soll Ihnen bei der Kabelbaumreparatur die Wahl des richtigen Kabels erleichtern.
- Kabellänge (nur bei Strom- und Masseverteilung) - Länge des Kabels in Millimetern. Hiermit lassen sich interne Kabelbaumspleiße auffinden; das kürzeste Kabel zwischen der Verbindung und dem Steckverbinder suchen. Zum Beispiel sieht man, daß C574-4 in diesem Fall 150 mm von Verbindung A82 entfernt ist.

Masseverteilung

Das Kapitel Masseverteilung besteht aus einer Reihe von Sammelschluß- und Splice-Tabellen. Sie dienen demselben Zweck wie die Stromverteilungstabellen: Einengung des Fehlersuchbereichs durch Untersuchung angeschlossener Stromkreise auf fehlersymptome.

Bauteile

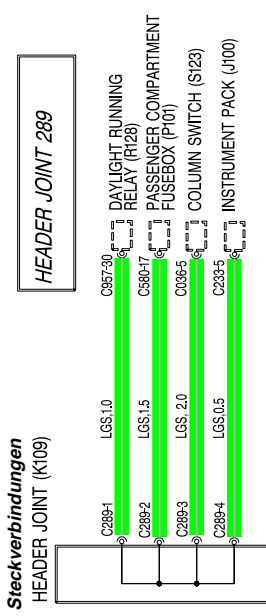

86M4228A

Sammelschlüsse werden durch die entsprechende Anschlußnummer mit einem numerischen Nachsatz für die Kontaktisoliierung gekennzeichnet, z.B. identifiziert C289-1 Anschluß 289, Stift 1. Die Farbe der Kabelisoliierung wird wie üblich angegeben. Wo die eingefärbte Isoliierung einen farbigen Beistreifen aufweist, wird die Hauptfarbe zuerst identifiziert, z.B. LGS oder hellgrün/grau - hellgrün mit grauem Streifen.

Leitungsarten



86M4229A

Dieser Hinweis bedeutet, daß das betreffende Kabel mit einem anderen Stromkreis verbunden ist.

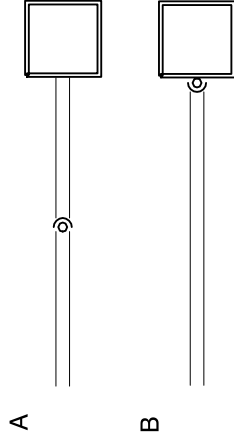

86M4230A

Das Stecker- und Buchsensymbol kennzeichnet die beiden Hälften einer Steckverbindung.

- A. Stecker an flexibler Anschlußleitung, fest mit dem Bauteil verdrahtet.
- B. Direkte Steckverbindung mit dem Bauteil.

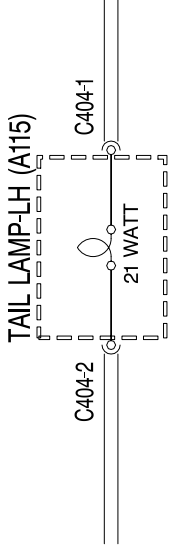

86M4231A

Name oder Beschreibung steht neben dem Bauteil. Gestrichelte Linien bedeuten, daß das Bauteil nicht ganz dargestellt ist.

Massepunkte

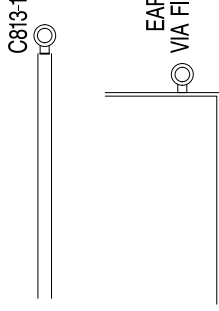

86M4232A

Massepunkte werden durch ein Ösensymbol und eine Anschlußnummer gekennzeichnet. Bauteile, die Masse durch ihre Befestigungselemente finden, weisen nur das Ösensymbol auf.

Sicherungen und Dioden

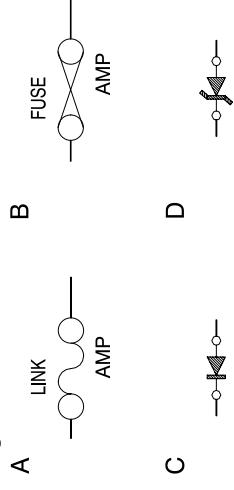

86M4234A

Schmelzeinsätze (A) und Sicherungen einer bestimmten Stromstärke (B) werden durch die abgebildeten Symbole dargestellt.

Die Stromrichtung der Diode (C) ist am Pfeil erkennlich. Die Zener-Diode (D) blockiert die Spannung, bis ein bestimmter Wert erreicht wird.

Stromverteilung

E107	Masse	Y140	Beleuchtung
K109	Sammelanschluss	Y141	Warmblinkanlage
M100	Generator/Lichtmaschine	Y142	Kühlventilator
M101	Starter	Y143	ABS
M137	Ventilator - Kondensator	Y144	Einspritzdüsen/Kraftstoffpumpe
N102	Magnetschalter - Zündverstellung		
P100	Batterie		
P101	Sicherungskasten - Innenraum		
P108	Sicherungskasten - Motorraum		
P110	Halter - Sicherung		
R100	Hauptrelais		
R102	Relais - Starter		
R114	Relais - Glühkerze		
R117	Relais - Kühlerventilator		
R133	Relais - Hupe		
R173	Relais - ABS - Rückförderpumpe		
R190	Relaismodul		
R191	Relaismodul - Motorsteuersystem		
S121	Schalter - Warmblinker		
S176	Schalter - Zündung		
S206	Trägheitsschalter		
Y104	Zündung		

FREELANDER

POWER DISTRIBUTION

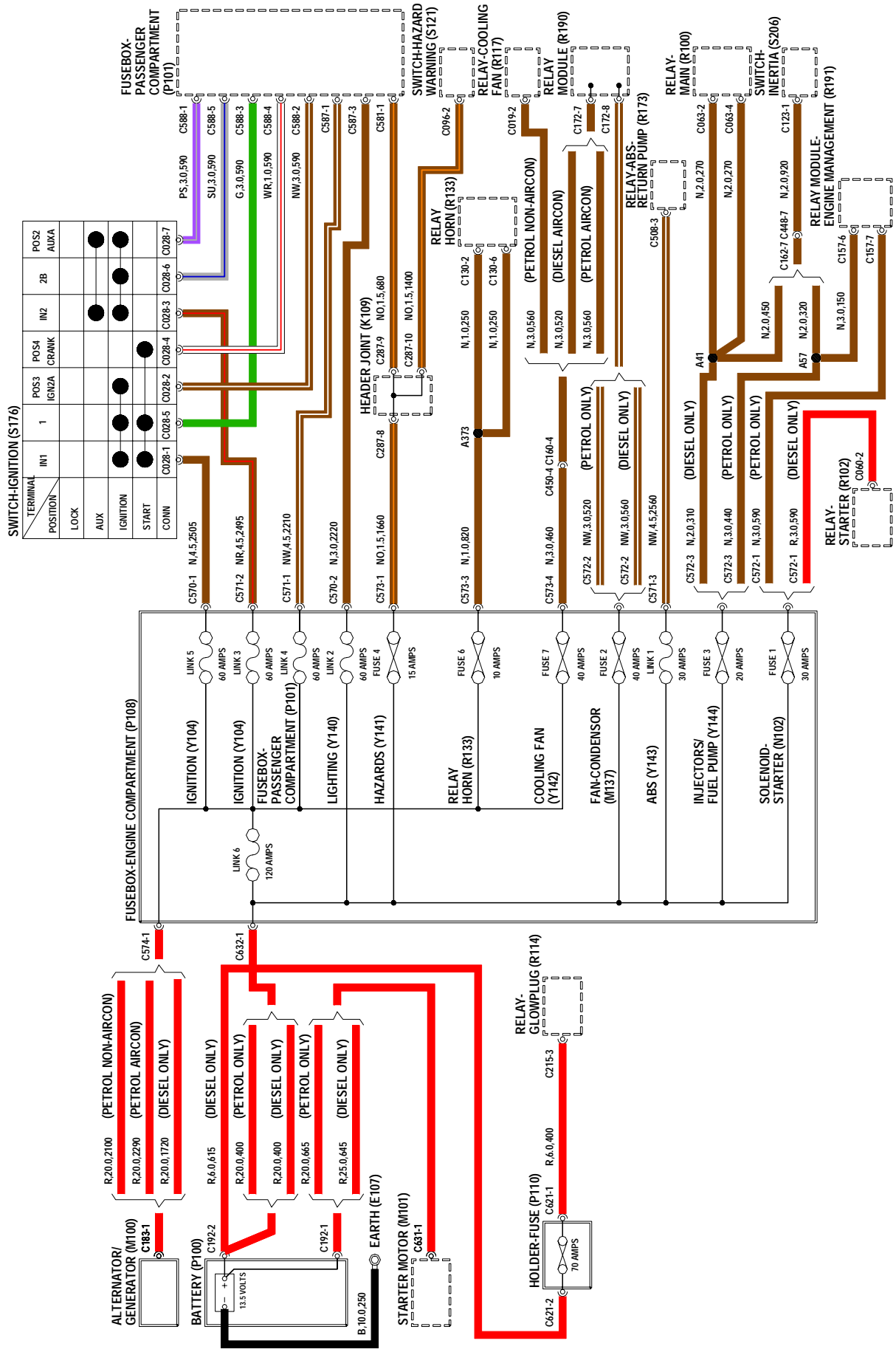

Masseverteilung - Rechtslenkung

A110	Nebenschlußleuchte - rechts	R137	Relais - Heckscheibenwischer
A111	Nebenschlußleuchte - links	R152	Relais - Fensterheber - hinten
A114	Schlußleuchte - rechts	S181	Schalter - Schutzkappe/Heckklappe
A126	Bremsleuchte - hochgesetzt	S250	Schalter - Hecktür offen
A127	Leuchte - Nummernschild hinten - rechts		
A129	Rückfahrcheinwerfer - rechts		
A130	Rückfahrcheinwerfer - links		
D124	Modulator - ABS		
D125	Steuergerät - ABS		
D128	Steuergerät - Airbag		
F100	Radio/Cassetendeck		
F113	Antenne		
H100	Heizelement - Heckscheibe		
K108	Sammelschluß - Masse		
M106	Elektromotor - Scheibenwischer - Heckscheibe		
M114	Elektromotor - Verriegelung - Heckklappe		
M152	Pumpe - Rücklauf - ABS		
M164	Kraftstofftank		
P124	Geber für Anhänger		

FREELANDER

EARTH DISTRIBUTION RHD

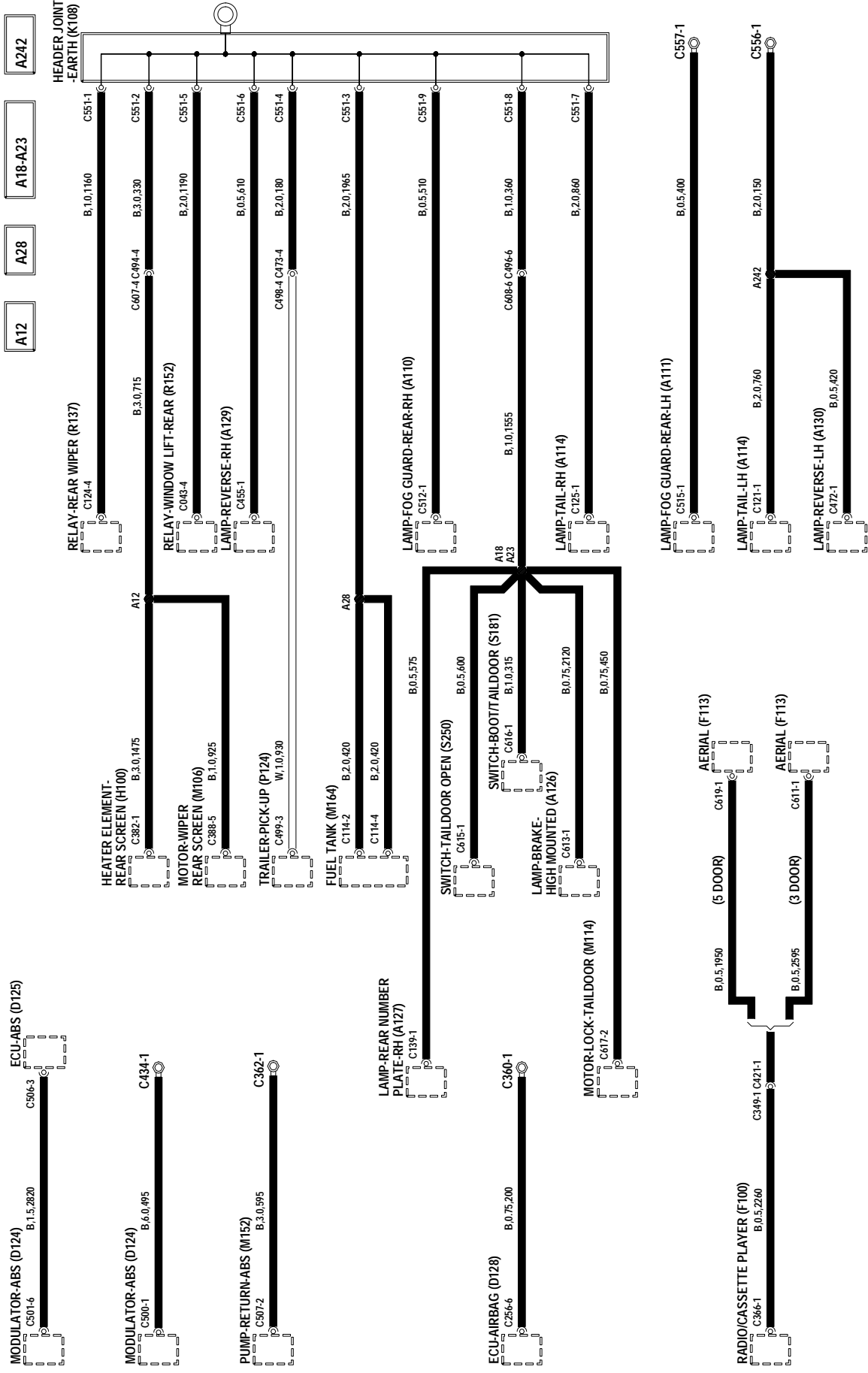

Masseverteilung - Rechtslenkung

A100 Scheinwerfer - rechts			S227 Drehkoppler
A101 Scheinwerfer - links			T139 Innenraumschutzsensor
A116 Leuchte - Blinker/Warnblinker - vorn - rechts			V103 Hilfssteckdose
A117 Leuchte - Blinker/Warnblinker - vorn - links		M129 Elektromotor - Leuchtweitenregulierung - rechts	
B100 Leuchte - innen - vorn		M130 Elektromotor - Leuchtweitenregulierung - links	
B104 Leuchte - innen - hinten		M137 Ventilator - Kondensator	
B117 Beleuchtung Heizungsregler		M153 Pumpe - Scheibenwischer - Windschutzscheibe	
D125 Steuergerät - ABS		M154 Pumpe - Scheibenwischer - Heckscheibe	
F100 Radio/Cassettendeck		M168 Spiegel - Tür - Fahrerseite	
J112 Zigarettenanzünder - vorn		M169 Spiegel - Tür - Beifahrerseite	
K108 Sammelanschluss - Masse		P101 Sicherungskasten - Innenraum	
K109 Sammelanschluss		R171 Relais - ABS	
L100 Horn/Hörner)		R173 Relais - ABS - Rückförderpumpe	
M105 Elektromotor - Scheibenwischer - Windschutzscheibe		S121 Schalter - Warnblinker	
M117 Elektromotor - Türschloß - vorn - rechts		S184 Schalter - Gebläsemotor	
M118 Elektromotor - Türschloß - vorn - links		S185 Schalter - Frischluft/Umluft	
M119 Elektromotor - Türschloß - hinten - rechts		S188 Schalter - Trinärschalter	
M120 Elektromotor - Türschloß - hinten - links		S194 Schaltergruppe - Klimaanlage (A/C)	
		S212 Schalter - Bremsflüssigkeitsstand	
		S224 Schalter - Motorhaube	

FREELANDER

EARTH DISTRIBUTION RHD

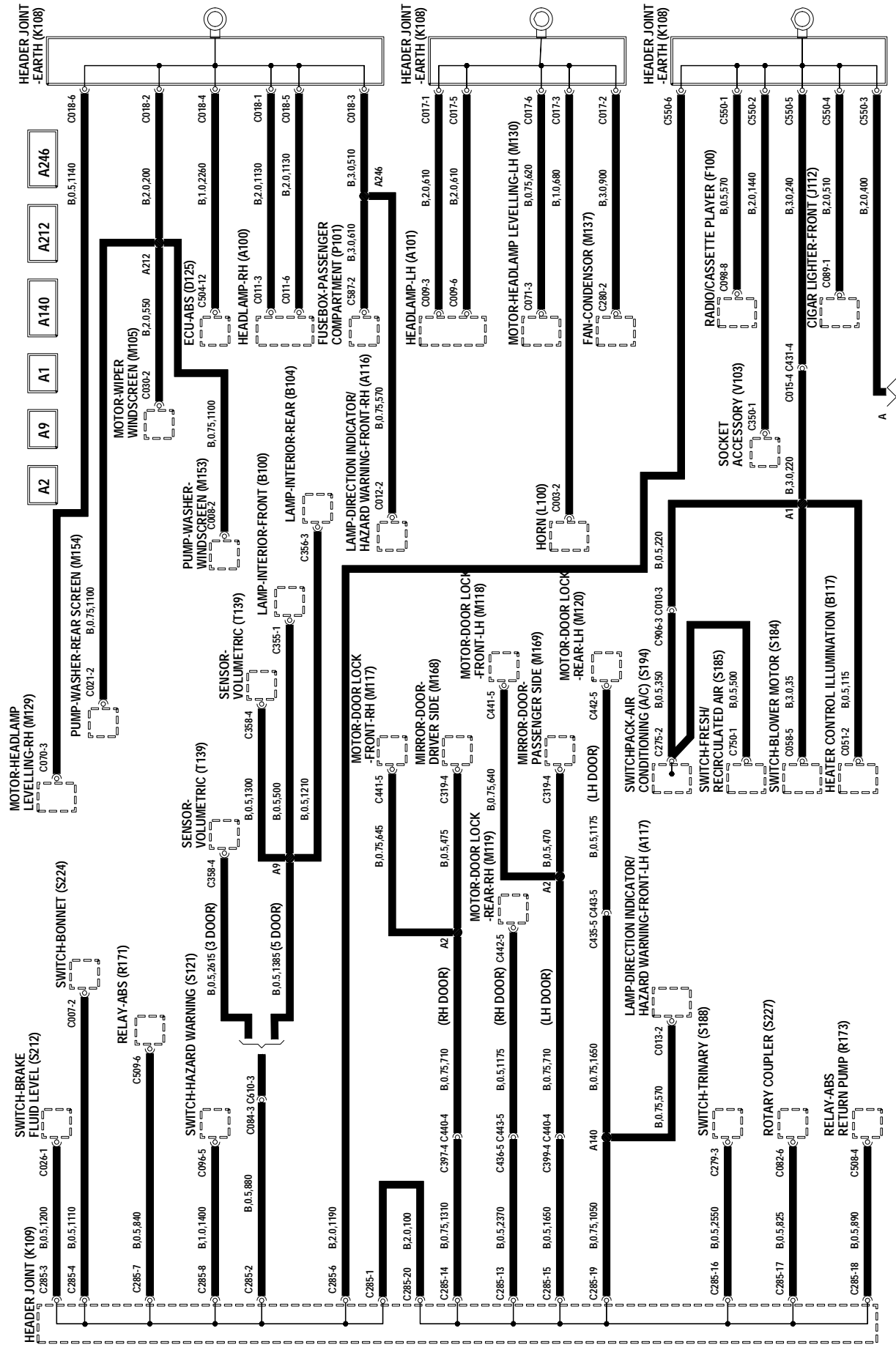

Masseverteilung - Rechtslenkung

D131 Motorsteuergerät (ECM)	S183 Dimmer - Instrumentenbeleuchtung
D137 Modul - Ultraschall	S247 Schalter - Zentralverriegelung
F101 Radiodisplay	S249 Schalter - Fensterheber - Hecktür
J100 Instrumentenfeld	T102 Kurbelwinkelgeber (CKP)
K108 Sammellanschluß - Masse	T103 Abschirmung - Kurbelwinkelgeber (CKP)
K109 Sammellanschluß	T131 Lambdasonde (HO2S)
M102 Elektromotor - Kühlventilator - 1	T132 Abschirmung - Lambdasonde (HO2S)
P101 Sicherungskasten - Innenraum	T140 Nadelbewegungsfühler
R190 Relaismodul	T143 Drehzahlfühler
S109 Schalter - Leuchtweitenregulierung	T198 Abschirmung - Sensor - Nadelhub
S111 Schalter - Nebelschlußlicht	V100 Diagnoseanschluß
S114 Schalter - Scheibenwischer - Heckscheibe	Y124 Hangabfahrt
S116 Schalter - Scheibenwischer - hinten	
S120 Schalter - Heckscheibenheizung	
S122 Schalter - Handschuhfach	
S138 Schalter - Fensterheber - vorn - rechts	
S139 Schalter - Fensterheber - vorn - links	
S156 Schalter - Spiegel	
S171 Schalter - Schiebedach	

FREELANDER

EARTH DISTRIBUTION

RHD

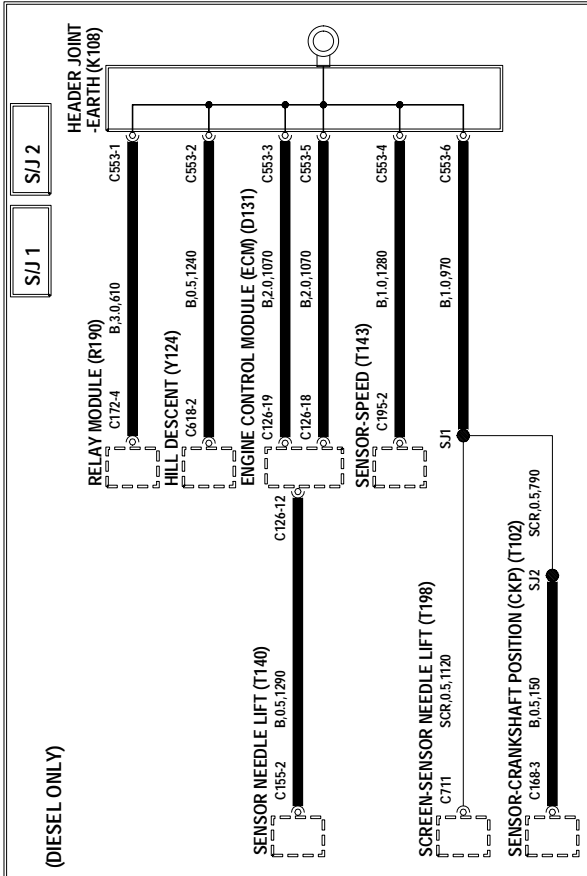
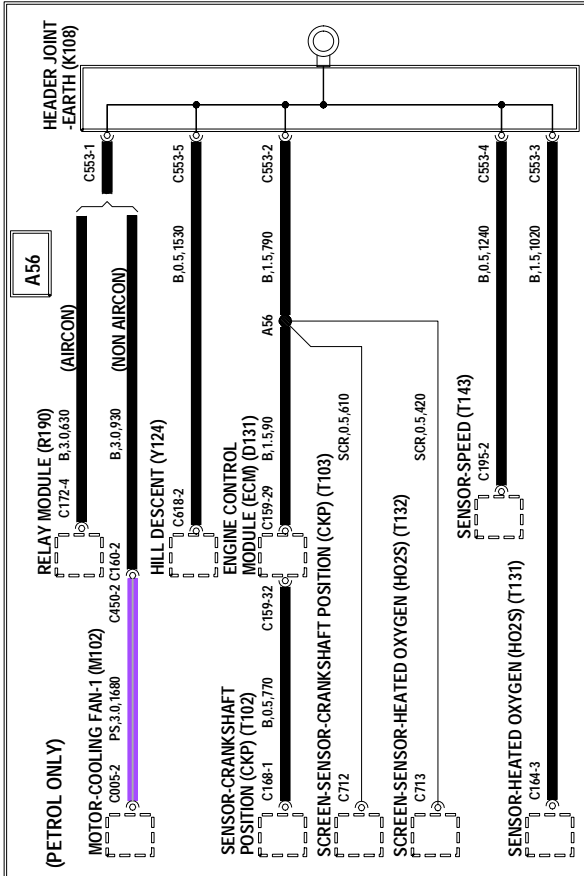
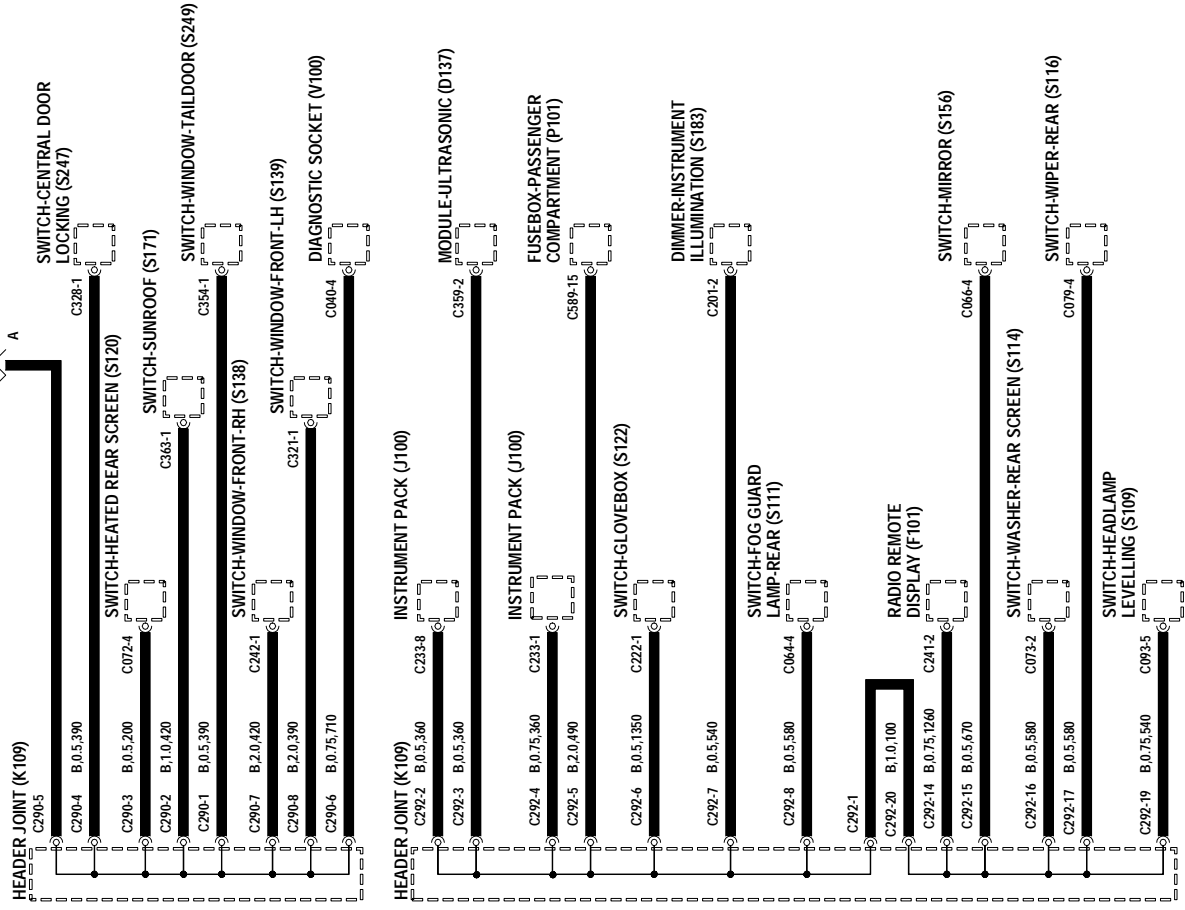

Masseverteilung - Linkslenkung

A110	Nebelschlußleuchte - rechts	R137	Relais - Heckscheibenwischer
A111	Nebelschlußleuchte - links	R152	Relais - Fensterheber - hinten
A114	Schlußleuchte - rechts	S181	Schalter - Schutzkappe/Heckklappe
A126	Bremsleuchte - hochgesetzt	S250	Schalter - Hecktür offen
A127	Leuchte - Nummernschild hinten - rechts		
A129	Rückfahrerscheinwerfer - rechts		
A130	Rückfahrerscheinwerfer - links		
D124	Modulator - ABS		
D125	Steuergerät - ABS		
D128	Steuergerät - Airbag		
F100	Radio/Cassetdeck		
F113	Antenne		
H100	Heizelement - Heckscheibe		
K108	Sammelschluß - Masse		
M106	Elektromotor - Scheibenwischer - Heckscheibe		
M114	Elektromotor - Verriegelung - Heckklappe		
M152	Pumpe - Rücklauf - ABS		
M164	Kraftstofftank		
P124	Geber für Anhänger		

FREELANDER

EARTH DISTRIBUTION

LHD

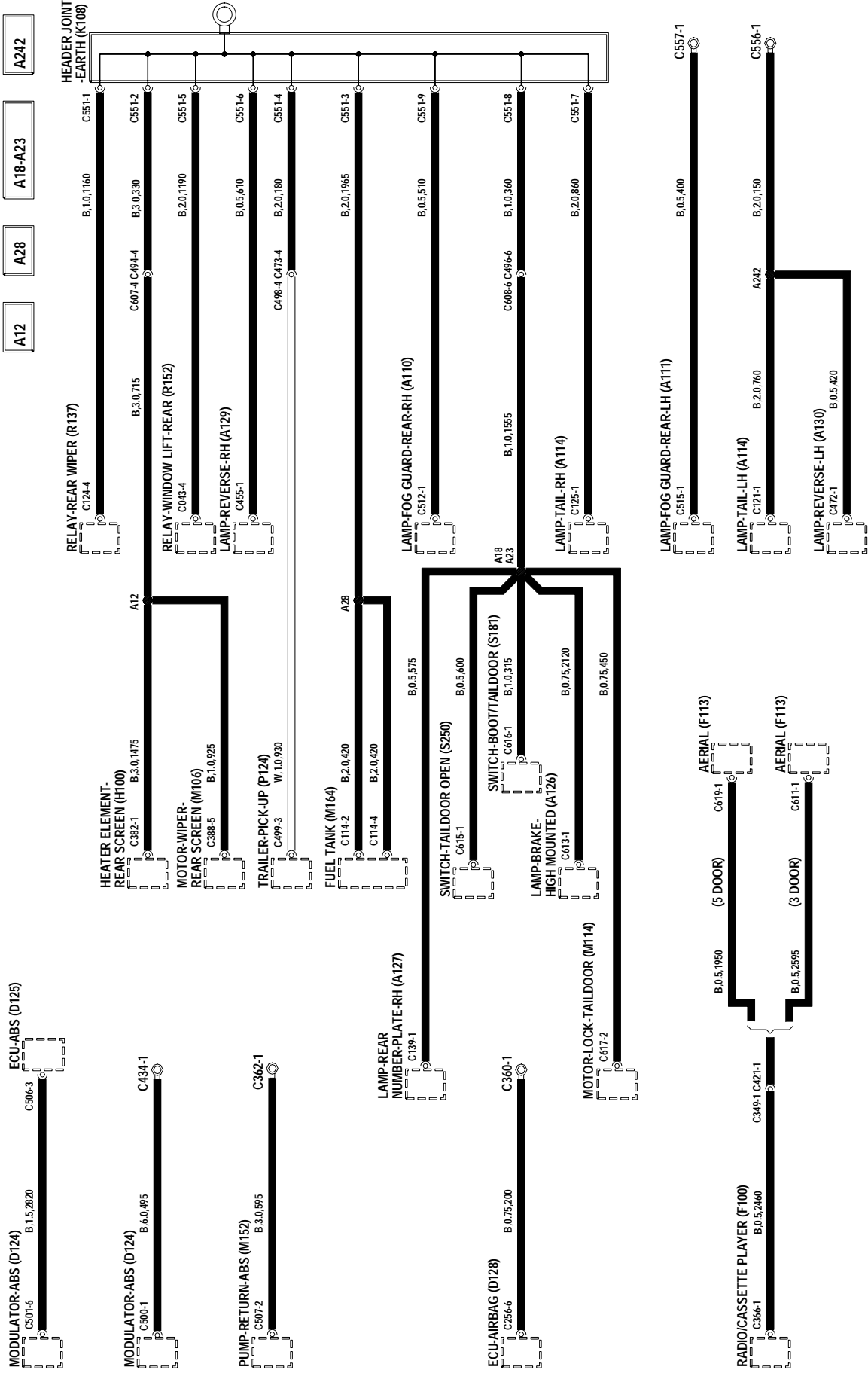

Masseverteilung - Linkslenkung

A100 Scheinwerfer - rechts			S227 Drehkoppler
A101 Scheinwerfer - links			T139 Innenraumschutzsensor
A116 Leuchte - Blinker/Warnblinker - vorn - rechts			V103 Hilfssteckdose
A117 Leuchte - Blinker/Warnblinker - vorn - links			
B100 Leuchte - innen - vorn			
B104 Leuchte - innen - hinten			
B117 Beleuchtung Heizungsregler			
D125 Steuergerät - ABS			
F100 Radio/Cassettendeck			
J112 Zigarettenanzünder - vorn			
K108 Sammelanschluss - Masse			
K109 Sammelanschluss			
L100 Horn/Hörner)			
M105 Elektromotor - Scheibenwischer - Windschutzscheibe			
M117 Elektromotor - Türschloß - vorn - rechts			
M118 Elektromotor - Türschloß - vorn - links			
M119 Elektromotor - Türschloß - hinten - rechts			
M120 Elektromotor - Türschloß - hinten - links			
	M129 Elektromotor - Leuchtweitenregulierung - rechts		
	M130 Elektromotor - Leuchtweitenregulierung - links		
	M137 Ventilator - Kondensator		
	M153 Pumpe - Scheibenwischer - Windschutzscheibe		
	M154 Pumpe - Scheibenwischer - Heckscheibe		
	M168 Spiegel - Tür - Fahrerseite		
	M169 Spiegel - Tür - Beifahrerseite		
	P101 Sicherungskasten - Innenraum		
	R171 Relais - ABS		
	R173 Relais - ABS - Rückförderpumpe		
	S121 Schalter - Warnblinker		
	S184 Schalter - Gebläsemotor		
	S185 Schalter - Frischluft/Umluft		
	S188 Schalter - Trinärschalter		
	S194 Schaltergruppe - Klimaanlage (A/C)		
	S212 Schalter - Bremsflüssigkeitsstand		
	S224 Schalter - Motorhaube		

FREELANDER

EARTH DISTRIBUTION

LHD

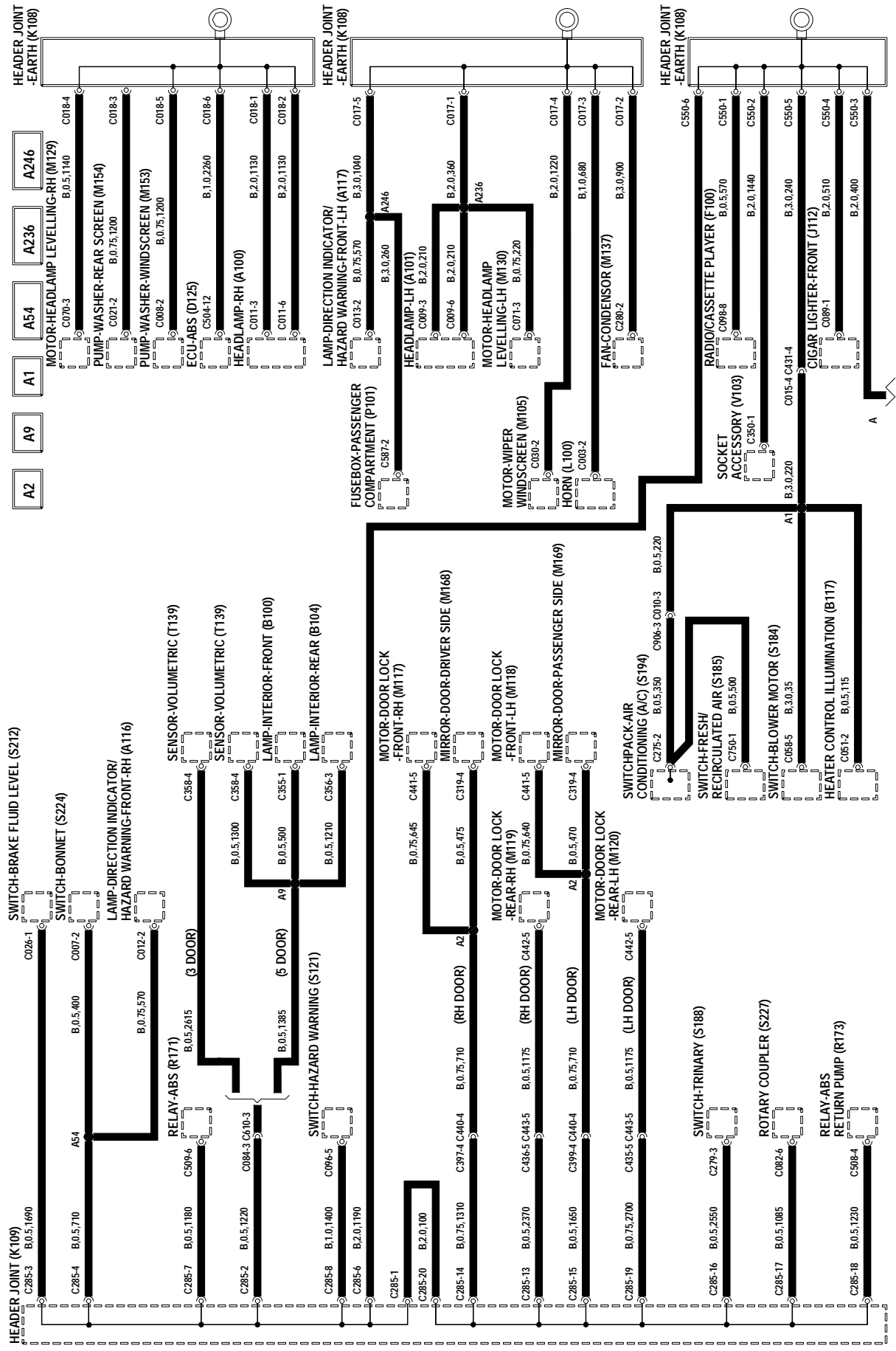

Masseverteilung - Linkslenkung

D131 Motorsteuergerät (ECM)	S183 Dimmer - Instrumentenbeleuchtung
D137 Modul - Ultraschall	S247 Schalter - Zentralverriegelung
F101 Radiodisplay	S249 Schalter - Fensterheber - Hecktür
J100 Instrumentenfeld	T102 Kurbelwinkelgeber (CKP)
K108 Sammellanschluß - Masse	T103 Abschirmung - Kurbelwinkelgeber (CKP)
K109 Sammellanschluß	T131 Lambdasonde (HO2S)
M102 Elektromotor - Kühlventilator - 1	T132 Abschirmung - Lambdasonde (HO2S)
P101 Sicherungskasten - Innenraum	T140 Nadelbewegungsfühler
R190 Relaismodul	T143 Drehzahlfühler
S109 Schalter - Leuchtweitenregulierung	T198 Abschirmung - Sensor - Nadelhub
S111 Schalter - Nebelschlußlicht	V100 Diagnoseanschluß
S114 Schalter - Scheibenwischer - Heckscheibe	Y124 Hangabfahrt
S116 Schalter - Scheibenwischer - hinten	
S120 Schalter - Heckscheibenheizung	
S122 Schalter - Handschuhfach	
S138 Schalter - Fensterheber - vorn - rechts	
S139 Schalter - Fensterheber - vorn - links	
S156 Schalter - Spiegel	
S171 Schalter - Schiebedach	

FREELANDER

EARTH DISTRIBUTION

LHD

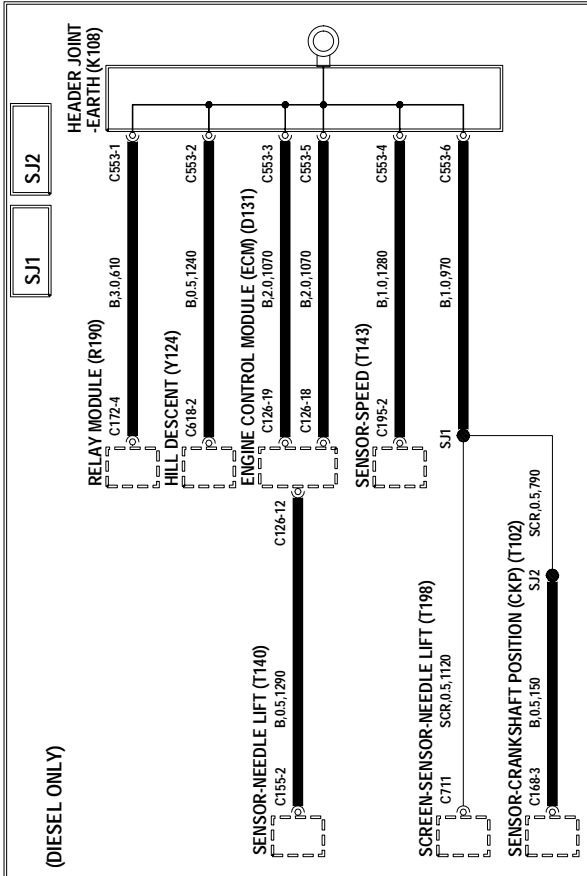
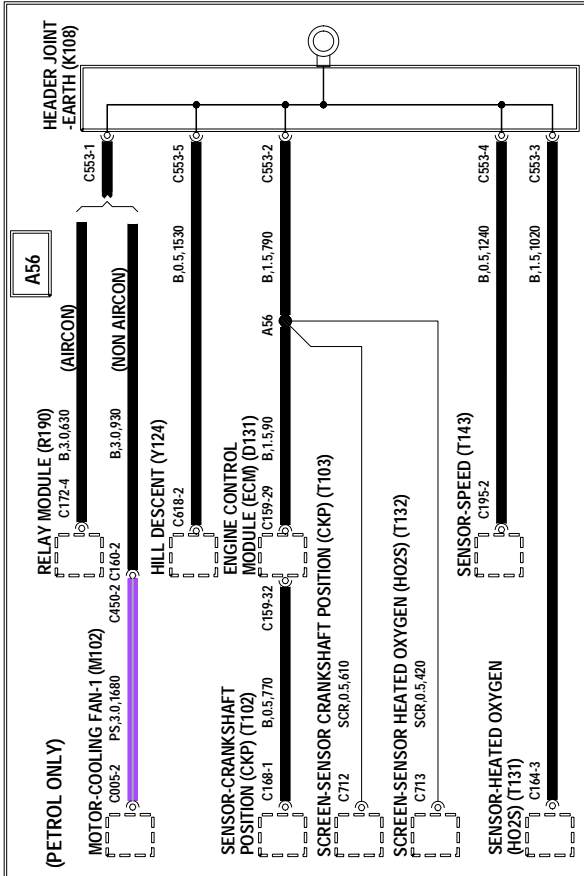
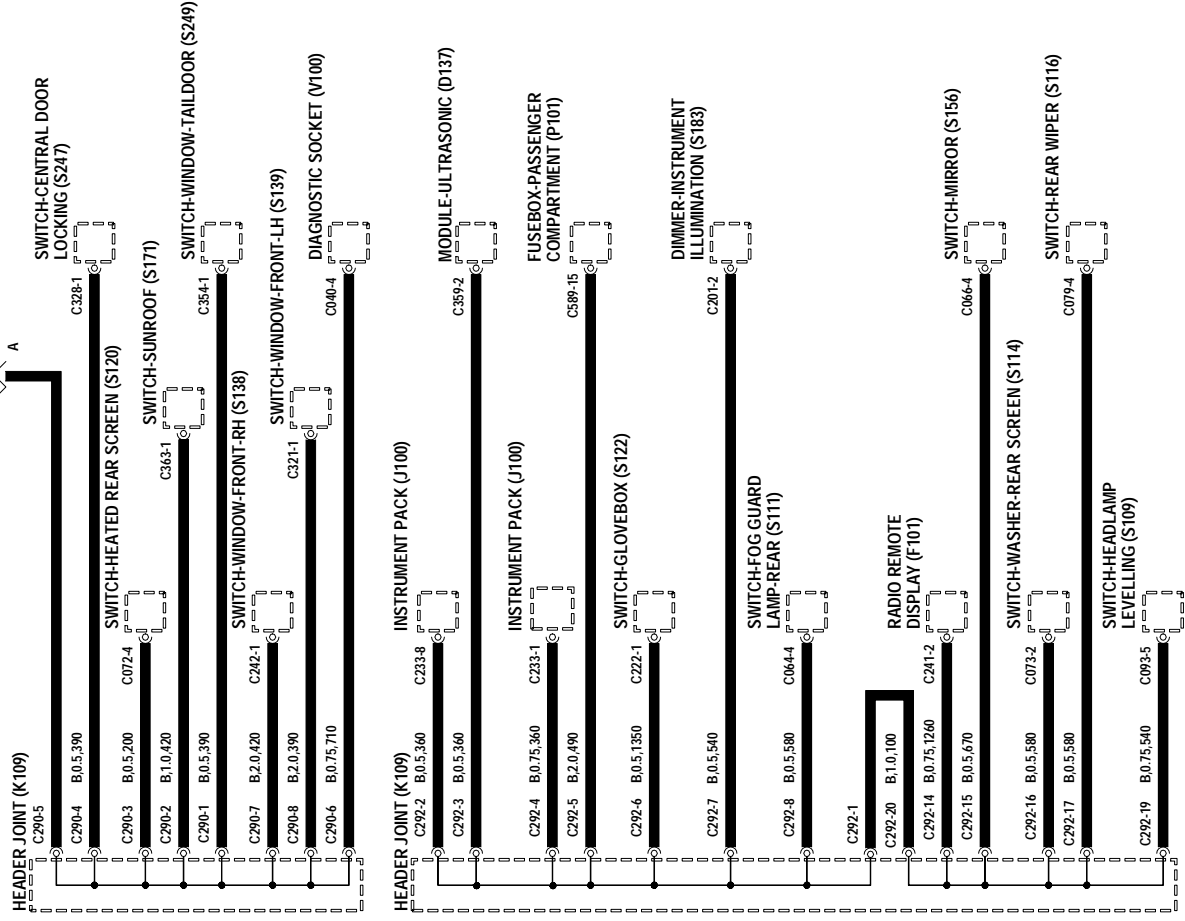

FREELANDER

Alarmanlage und Zentralverriegelung - Rechtslenkung

D137	Modul - Ultraschall
D170	Zentrales Steuergerät (CCU)
G126	Diode
J100	Instrumentenfeld
J139	LED - Alarmanlage
K109	Sammelanschluss
P101	Sicherungskasten - Innenraum
R133	Relais - Hupe
R141	Relais - Warnblinker
S206	Trägheitschalter
T139	Innenraumschutzsensor

ANTI-THEFT ALARM AND CENTRAL DOOR LOCKING

RHD

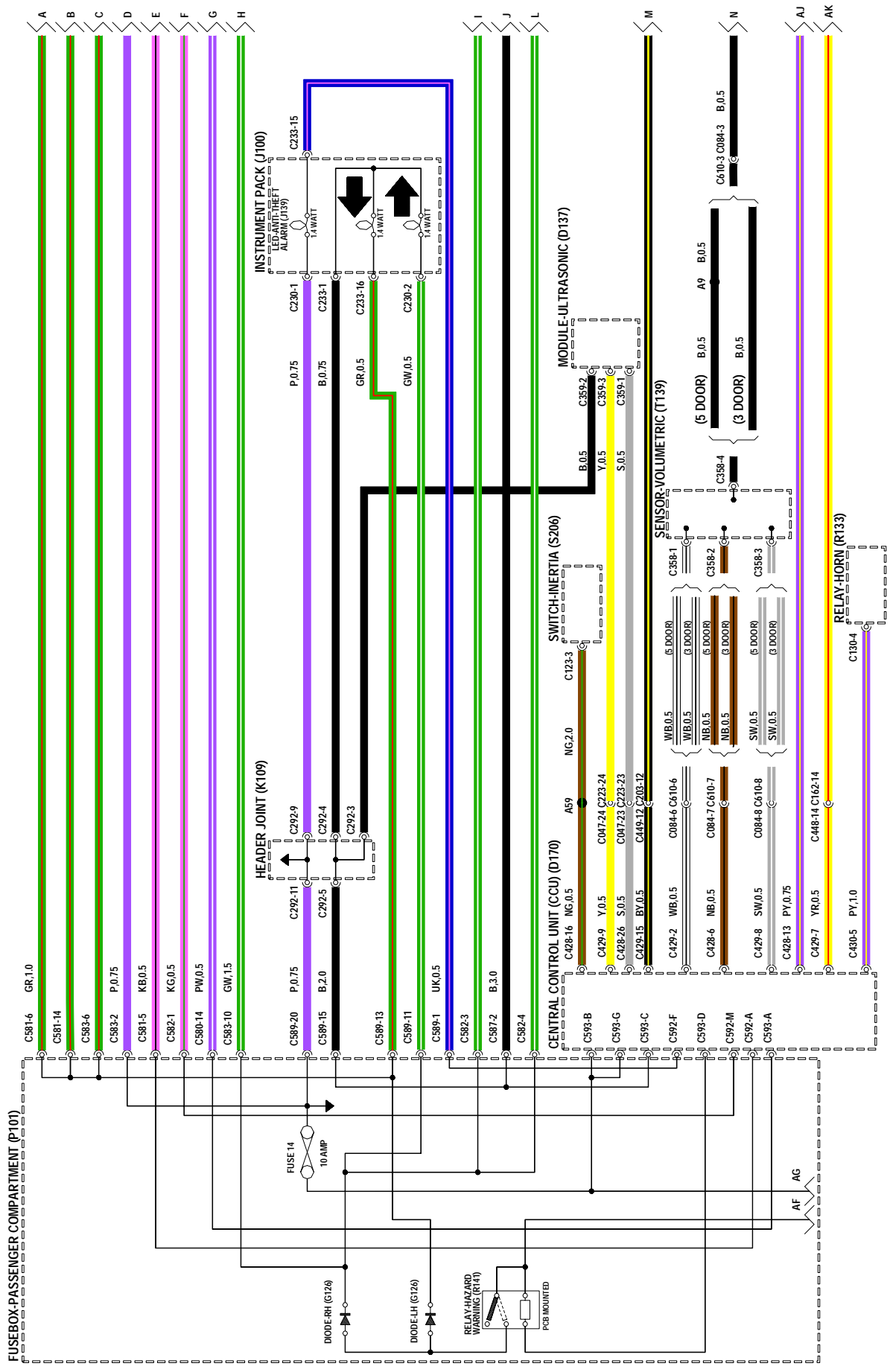

Alarmanlage und Zentralverriegelung - Rechtslenkung

D170	Zentrales Steuergerät (CCU)
E107	Masse
K109	Sammelanschluß
M117	Elektromotor - Türschloß - vorn - rechts
M118	Elektromotor - Türschloß - vorn - links
P100	Batterie
P101	Sicherungskasten - Innenraum
P108	Sicherungskasten - Motorraum
S127	Schalter - Tür - rechts
S128	Schalter - Tür - links
S134	Schalter - Schloßzylinder - rechts
S224	Schalter - Motorhaube
S247	Schalter - Zentralverriegelung
Y120	Zentralverriegelung - rechts
Y121	Zentralverriegelung - links
Y122	Doppelverriegelung - rechts
Y123	Doppelverriegelung - links

ANTI-THEFT ALARM AND CENTRAL DOOR LOCKING

RHD

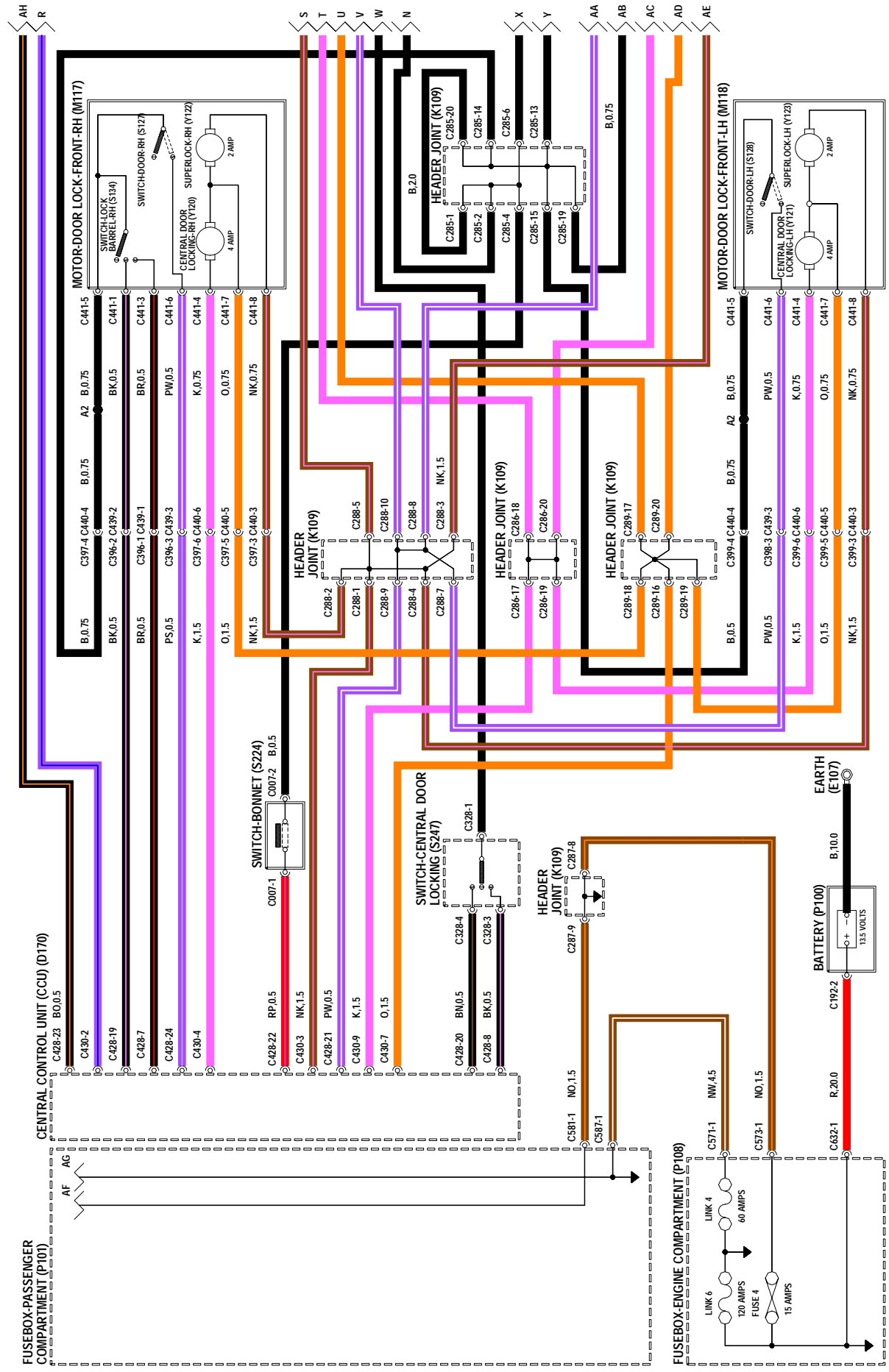

Alarmanlage und Zentralverriegelung - Rechtslenkung

- A101** Scheinwerfer - links
- A116** Leuchte - Blinker/Warnblinker - vorn -
rechts
- A117** Leuchte - Blinker/Warnblinker - vorn - links
- A120** Leuchte - Seitenblinker - vorn - rechts
- A121** Leuchte - Seitenblinker - vorn - links
- D131** Motorsteuergerät (ECM)
- D156** Passive Spule
- K108** Sammelschluß - Masse
- K109** Sammelschluß
- R102** Relais - Starter
- R191** Relaismodul - Motorsteuersystem
- S248** Schalter - Dach aufgebaut
- V100** Diagnoseanschluß

ANTI-THEFT ALARM AND CENTRAL DOOR LOCKING

RHD

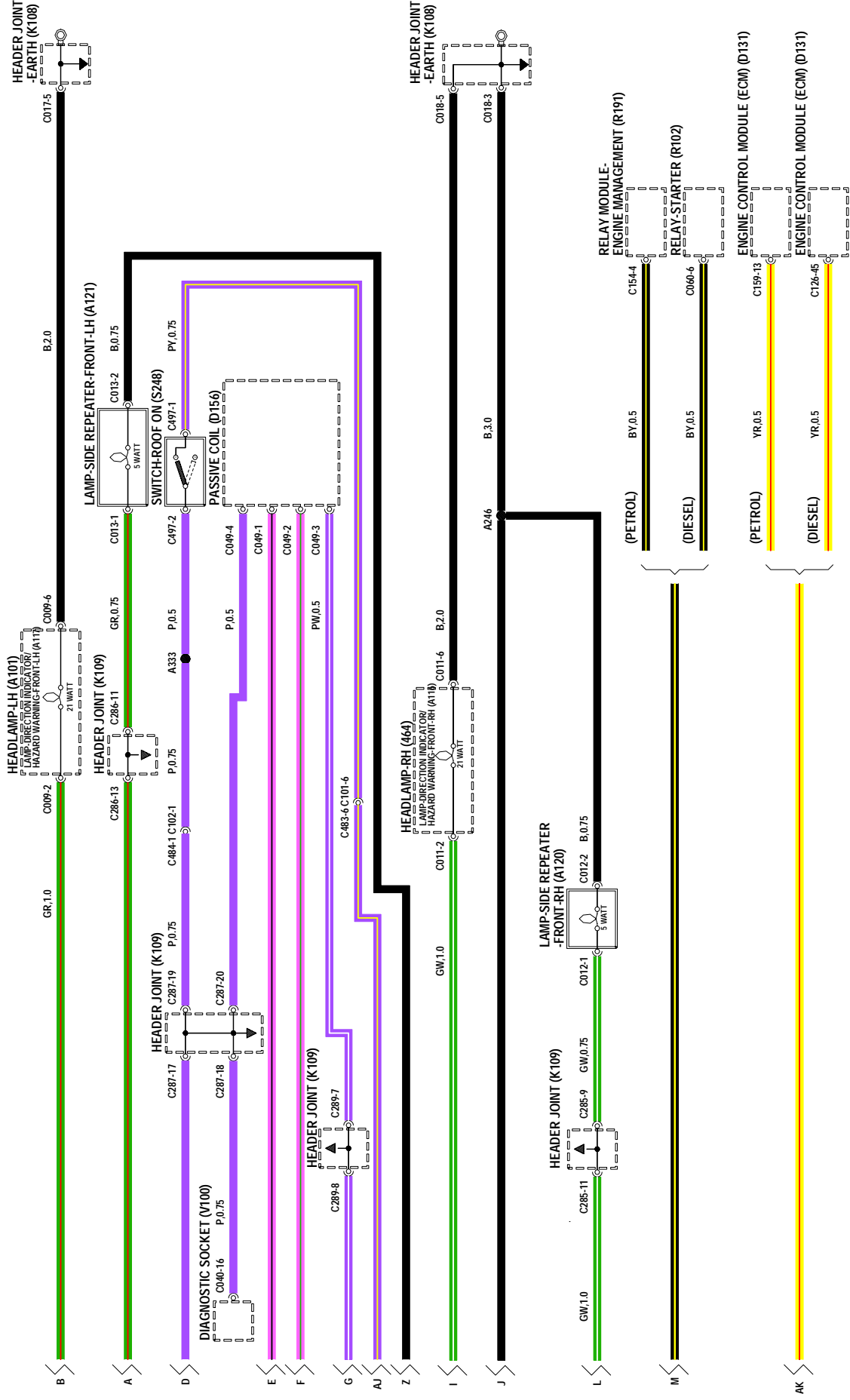

Alarmanlage und Zentralverriegelung - Rechtslenkung

A114	Schlußleuchte - rechts	Y123	Doppelverriegelung - links
A115	Schlußleuchte - links		
A118	Leuchte - Blinker/Warnlinker - hinten - rechts		
A119	Leuchte - Blinker/Warnlinker - hinten - links		
K108	Sammelanschluß - Masse		
K109	Sammelanschluß		
M114	Elektromotor - Verriegelung - Heckklappe		
M119	Elektromotor - Türschloß - hinten - rechts		
M120	Elektromotor - Türschloß - hinten - links		
M166	Stellglied - Zentralverriegelung - hinten - rechts		
M167	Stellglied - Zentralverriegelung - hinten - links		
P124	Geber für Anhänger		
S129	Schalter - Tür - hinten - rechts		
S130	Schalter - Tür - hinten - links		
S181	Schalter - Schutzkappe/Heckklappe		
Y122	Doppelverriegelung - rechts		

FREELANDER

ANTI-THEFT ALARM AND CENTRAL DOOR LOCKING

RHD

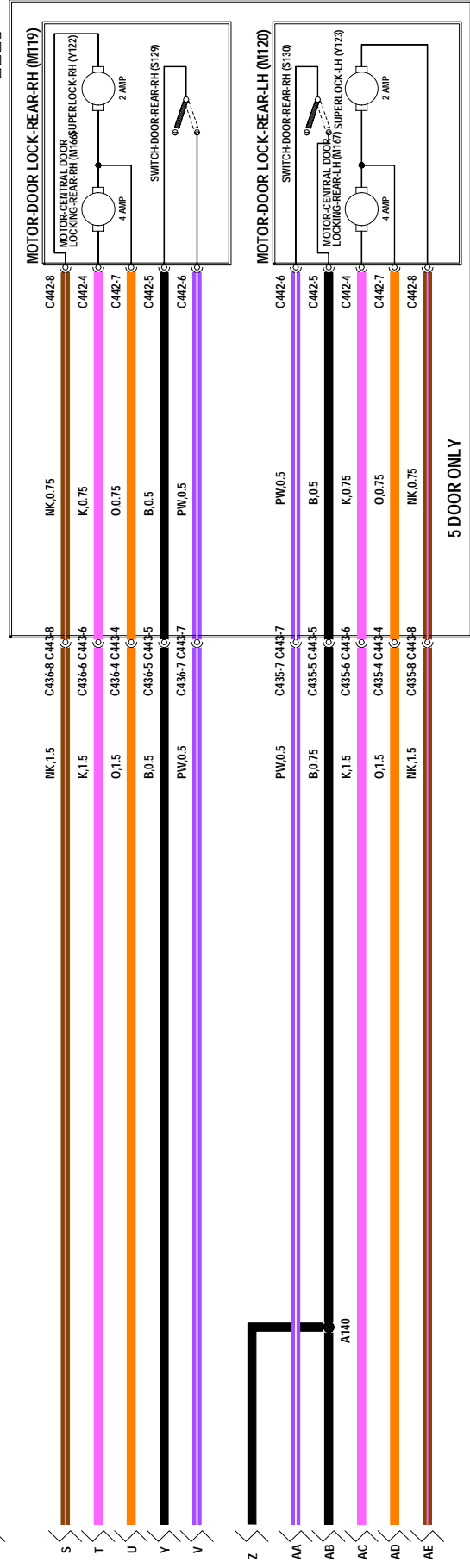
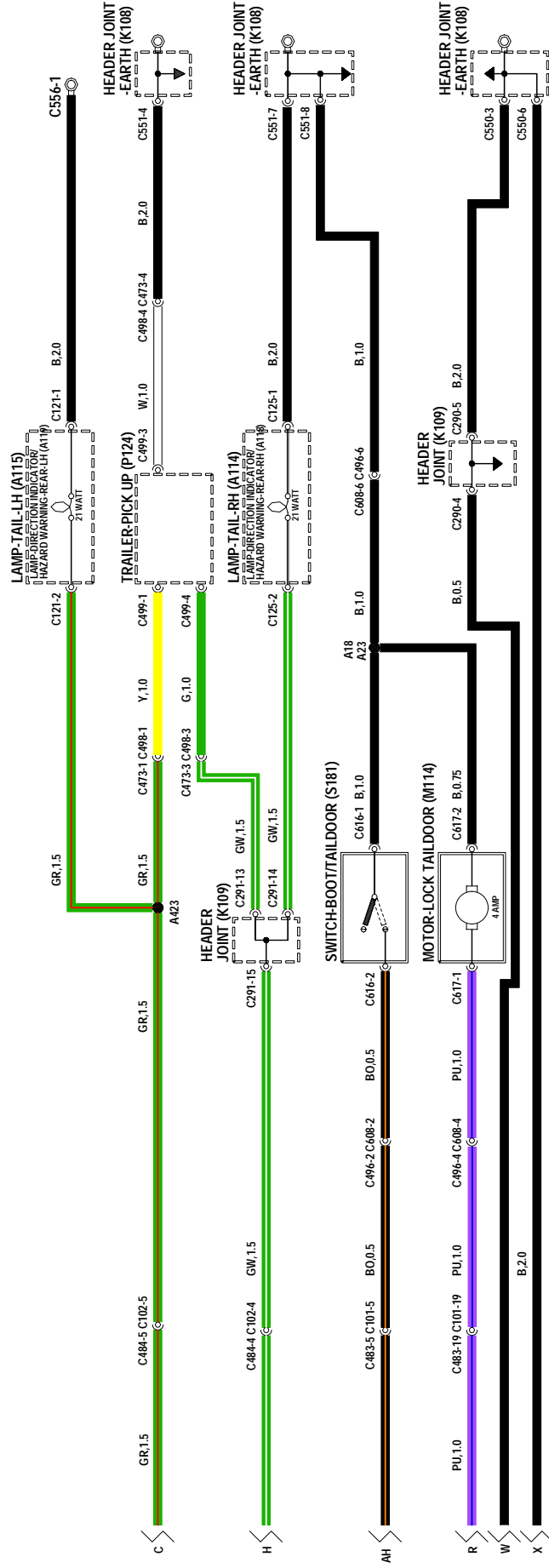

Alarmanlage und Zentralverriegelung - Linkslenkung

D137	Modul - Ultraschall
D170	Zentrales Steuergerät (CCU)
G126	Diode
J100	Instrumentenfeld
J139	LED - Alarmanlage
K109	Sammelanschluss
P101	Sicherungskasten - Innenraum
R133	Relais - Hupe
R141	Relais - Warnblinker
S206	Trägheitschalter
T139	Innenraumschutzsensor

ANTI-THEFT ALARM AND CENTRAL DOOR LOCKING

LHD

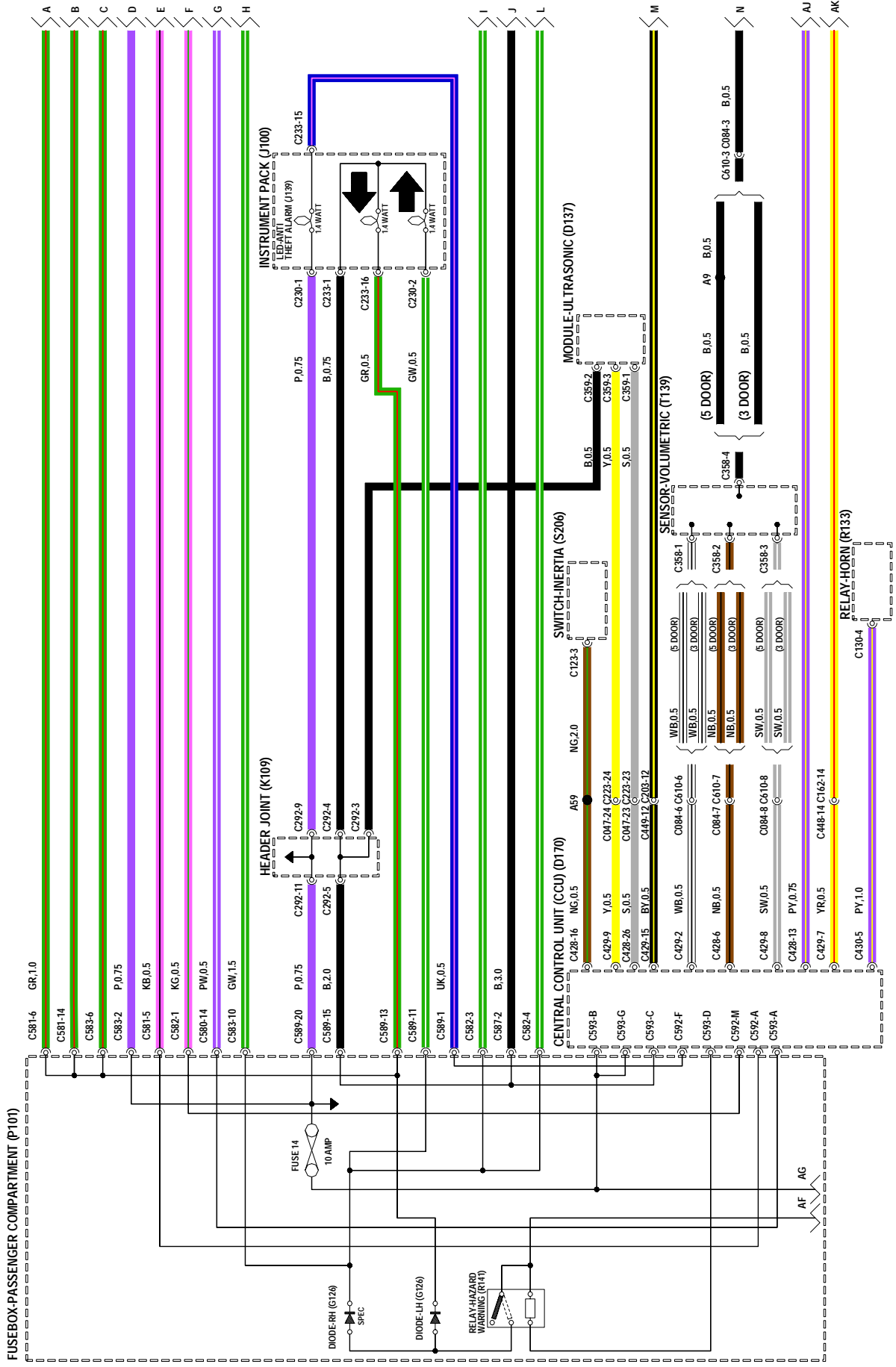

Alarmanlage und Zentralverriegelung - Linkslenkung

D170	Zentrales Steuergerät (CCU)
E107	Masse
K109	Sammelanschluß
M117	Elektromotor - Türschloß - vorn - rechts
M118	Elektromotor - Türschloß - vorn - links
P100	Batterie
P101	Sicherungskasten - Innenraum
P108	Sicherungskasten - Motorraum
S127	Schalter - Tür - rechts
S128	Schalter - Tür - links
S134	Schalter - Schloßzylinder - rechts
S224	Schalter - Motorhaube
S247	Schalter - Zentralverriegelung
Y120	Zentralverriegelung - rechts
Y122	Doppelverriegelung - rechts
Y123	Doppelverriegelung - links

ANTI-THEFT ALARM AND CENTRAL DOOR LOCKING

LHD

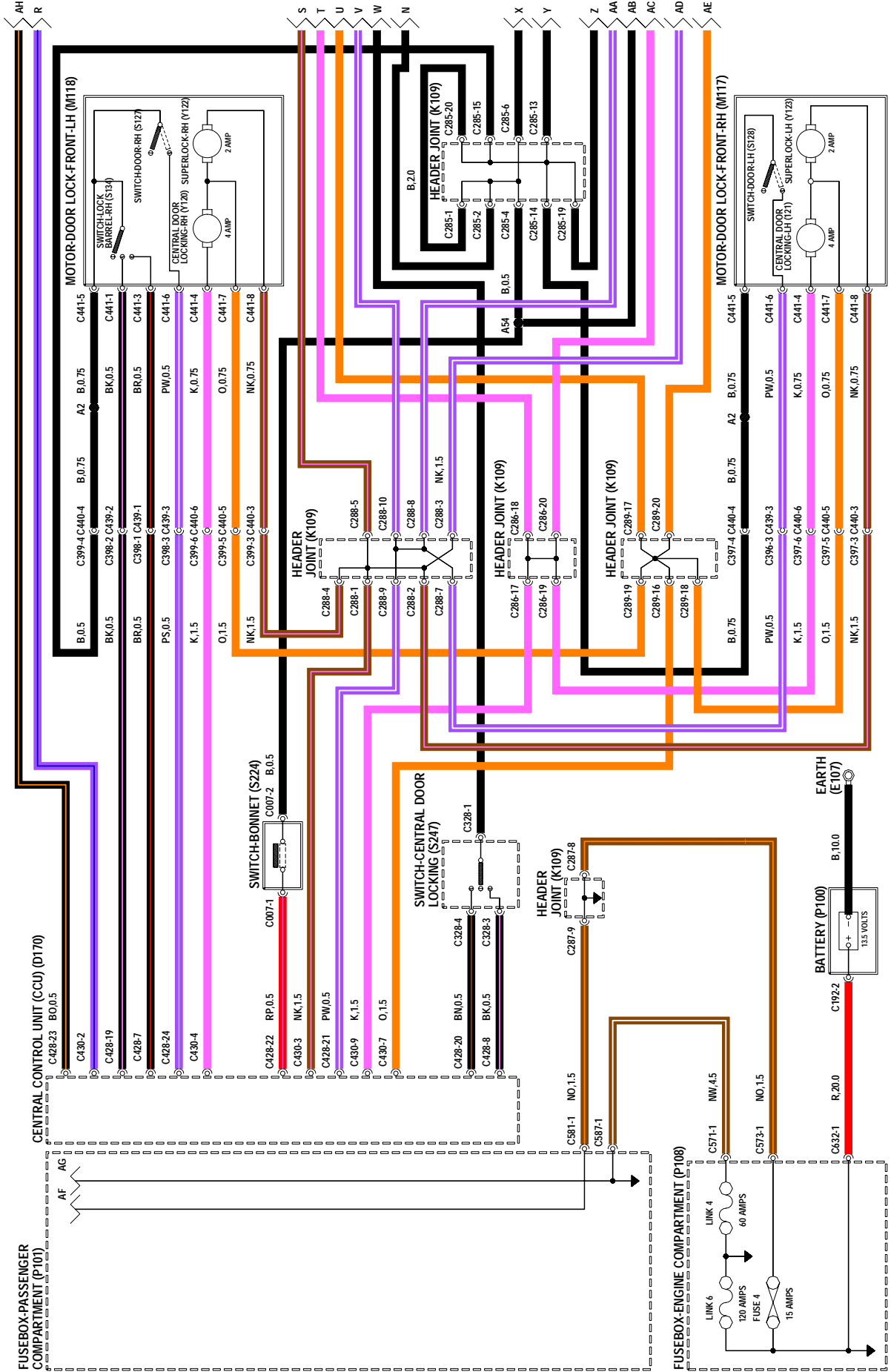

Alarmanlage und Zentralverriegelung - Linkslenkung

- A100** Scheinwerfer - rechts
- A101** Scheinwerfer - links
- A116** Leuchte - Blinker/Warnblinker - vorn - rechts
- A117** Leuchte - Blinker/Warnblinker - vorn - links
- A120** Leuchte - Seitenblinker - vorn - rechts
- A121** Leuchte - Seitenblinker - vorn - links
- D131** Motorsteuergerät (ECM)
- D156** Passive Spule
- K108** Sammelschluß - Masse
- K109** Sammelschluß
- R102** Relais - Starter
- R191** Relaismodul - Motorsteuersystem
- S248** Schalter - Dach aufgebaut
- V100** Diagnoseanschluß

ANTI-THEFT ALARM AND CENTRAL DOOR LOCKING

LHD

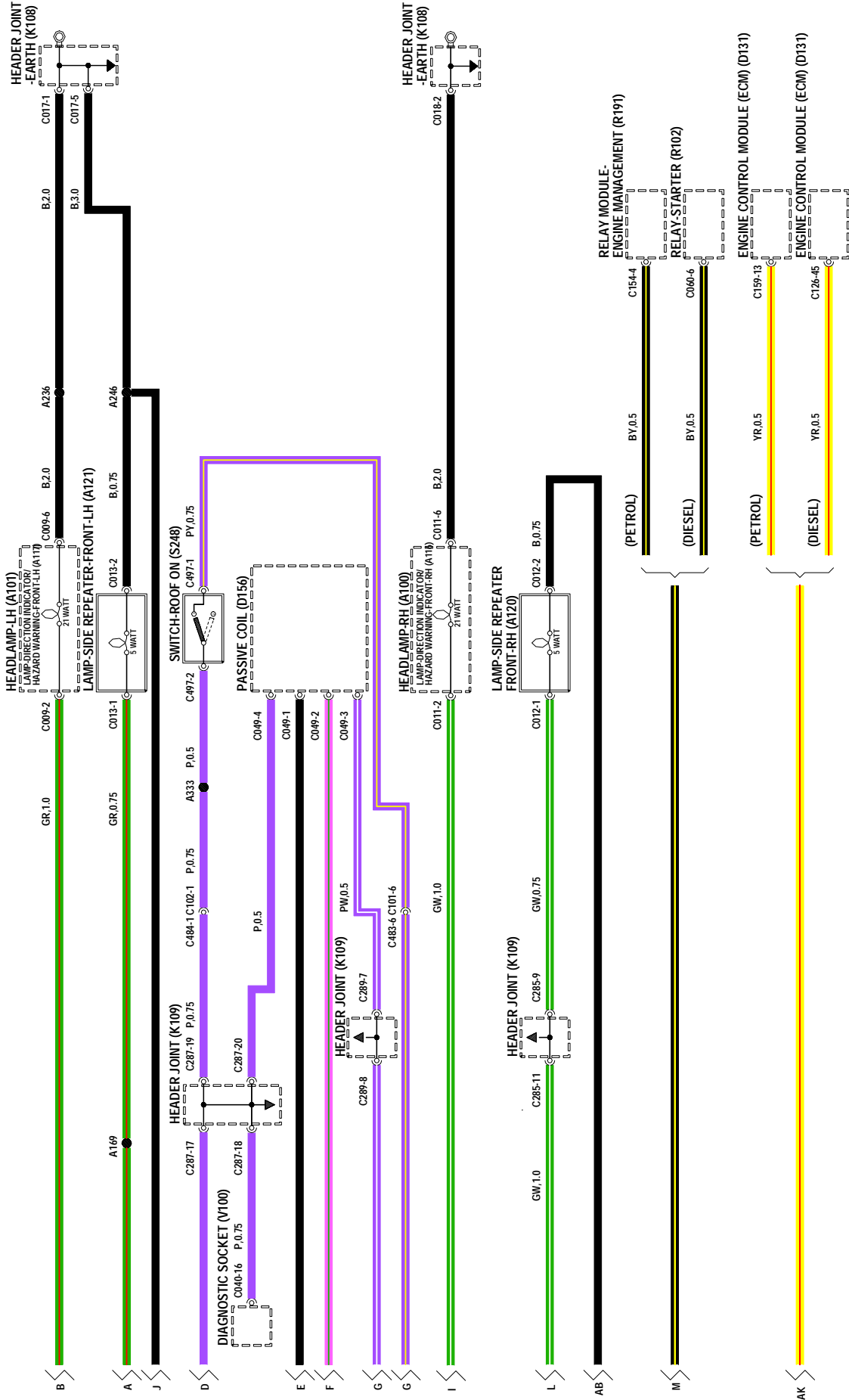

Alarmanlage und Zentralverriegelung - Linkslenkung

- A114** Schlußleuchte - rechts
- A115** Schlußleuchte - links
- A118** Leuchte - Blinker/Warnblinker - hinten - rechts
- A119** Leuchte - Blinker/Warnblinker - hinten - links
- K108** Sammelschluß - Masse
- K109** Sammelschluß
- M114** Elektromotor - Verriegelung - Heckklappe
- M119** Elektromotor - Türschloß - hinten - rechts
- M120** Elektromotor - Türschloß - hinten - links
- M167** Stelglied - Zentralverriegelung - hinten - links
- P124** Geber für Anhänger
- S129** Schalter - Tür - hinten - rechts
- S130** Schalter - Tür - hinten - links
- S181** Schalter - Schutzkappe/Heckklappe
- Y122** Doppelverriegelung - rechts
- Y123** Doppelverriegelung - links

ANTI-THEFT ALARM AND CENTRAL DOOR LOCKING

LHD

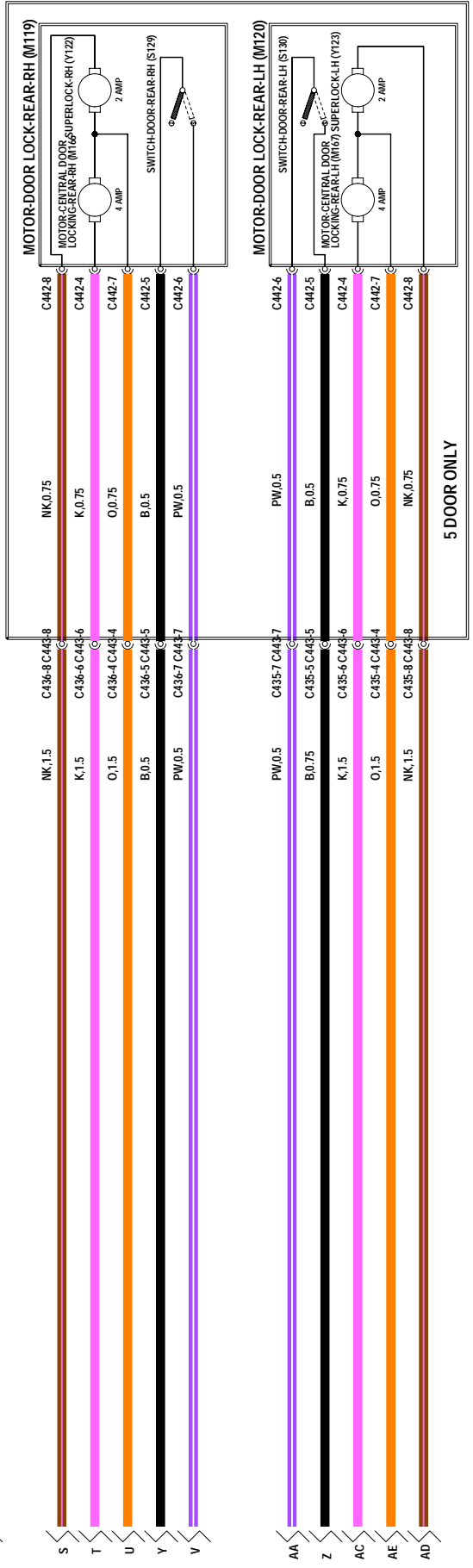
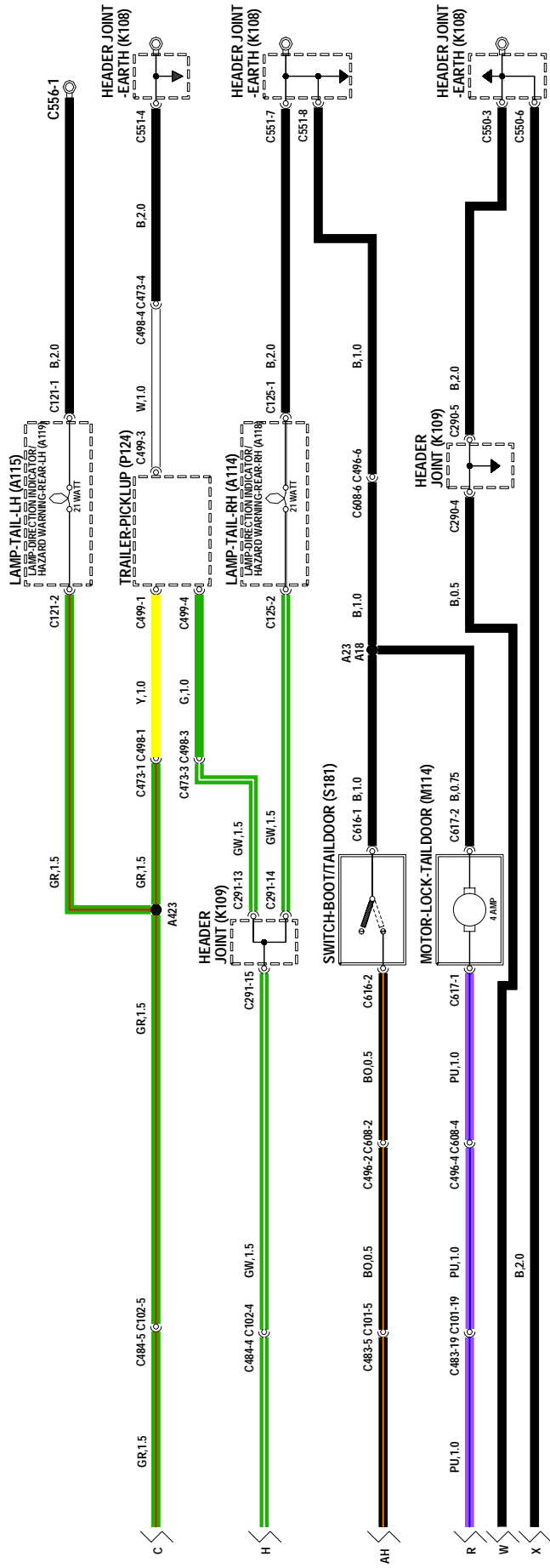

Seitentürfensterheber

B118	Beleuchtung Fensterheberschalter
B125	Schalterbeleuchtung
K108	Sammelanschluß - Masse
K109	Sammelanschluß
M100	Generator/Lichtmaschine
M109	Elektromotor - Fensterheber - vorn - rechts
M110	Elektromotor - Fensterheber - vorn - links
P101	Sicherungskasten - Innenraum
P108	Sicherungskasten - Motorraum
R143	Relais - Fensterheber
S100	Schalter - Beleuchtung
S138	Schalter - Fensterheber - vorn - rechts
S139	Schalter - Fensterheber - vorn - links
S176	Schalter - Zündung

WINDOWS DOOR WINDOWS

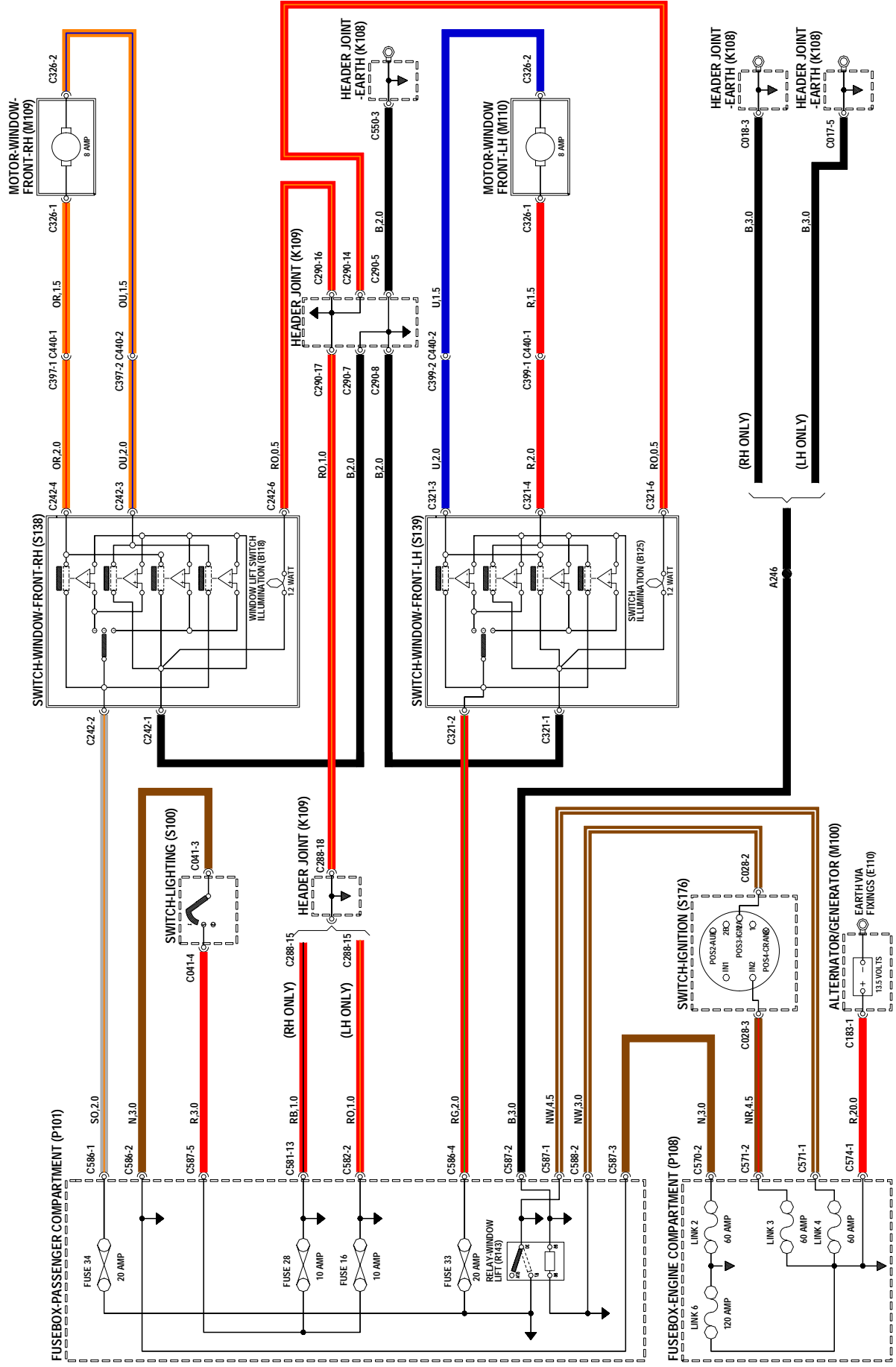

Hecktürfensterheber

D170	Zentrales Steuergerät (CCU)
E107	Masse
K108	Sammelanschluß - Masse
K109	Sammelanschluß
M106	Elektromotor - Scheibenwischer - Heckscheibe
M114	Elektromotor - Verriegelung - Heckklappe
P100	Batterie
P101	Sicherungskasten - Innenraum
R205	Relais - Fensterheber - Hecktür
S248	Schalter - Dach aufgebaut
S249	Schalter - Fensterheber - Hecktür
S250	Schalter - Hecktür offen
S256	Schalter - Hebel
S257	Schloßzylinderschalter - Hecktür
Y145	Signal
Y146	Versorgung

FREELANDER

WINDOWS TAIL DOOR WINDOW

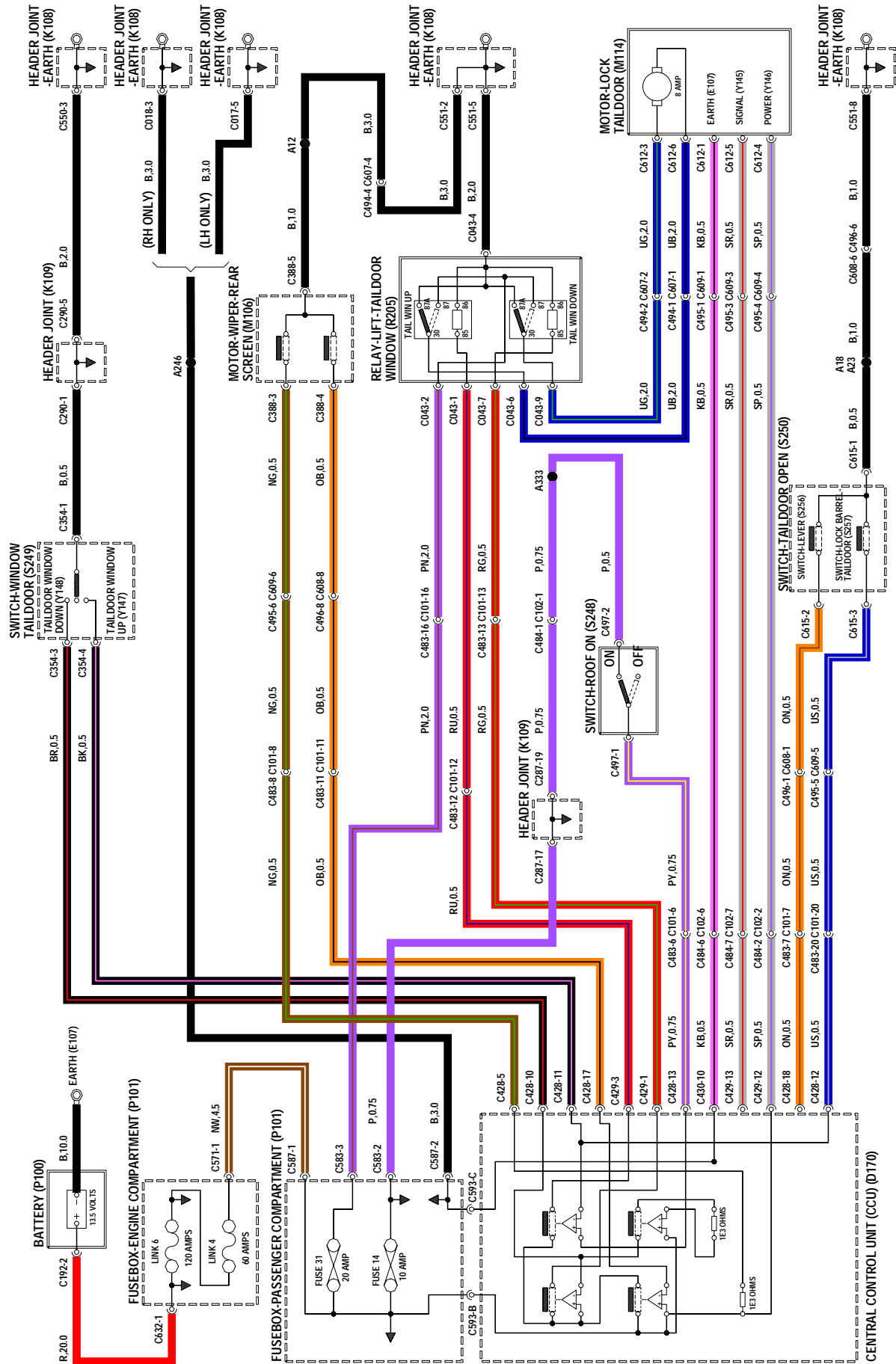

Schiebedach

- B125** Schalterbeleuchtung
- K108** Sammelschluß - Masse
- K109** Sammelschluß
- M100** Generator/Lichtmaschine
- M113** Elektromotor - Schiebedach
- P101** Sicherungskasten - Innenraum
- R163** Relais - Schiebedach
- S100** Schalter - Beleuchtung
- S171** Schalter - Schiebedach
- S176** Schalter - Zündung

SUNROOF

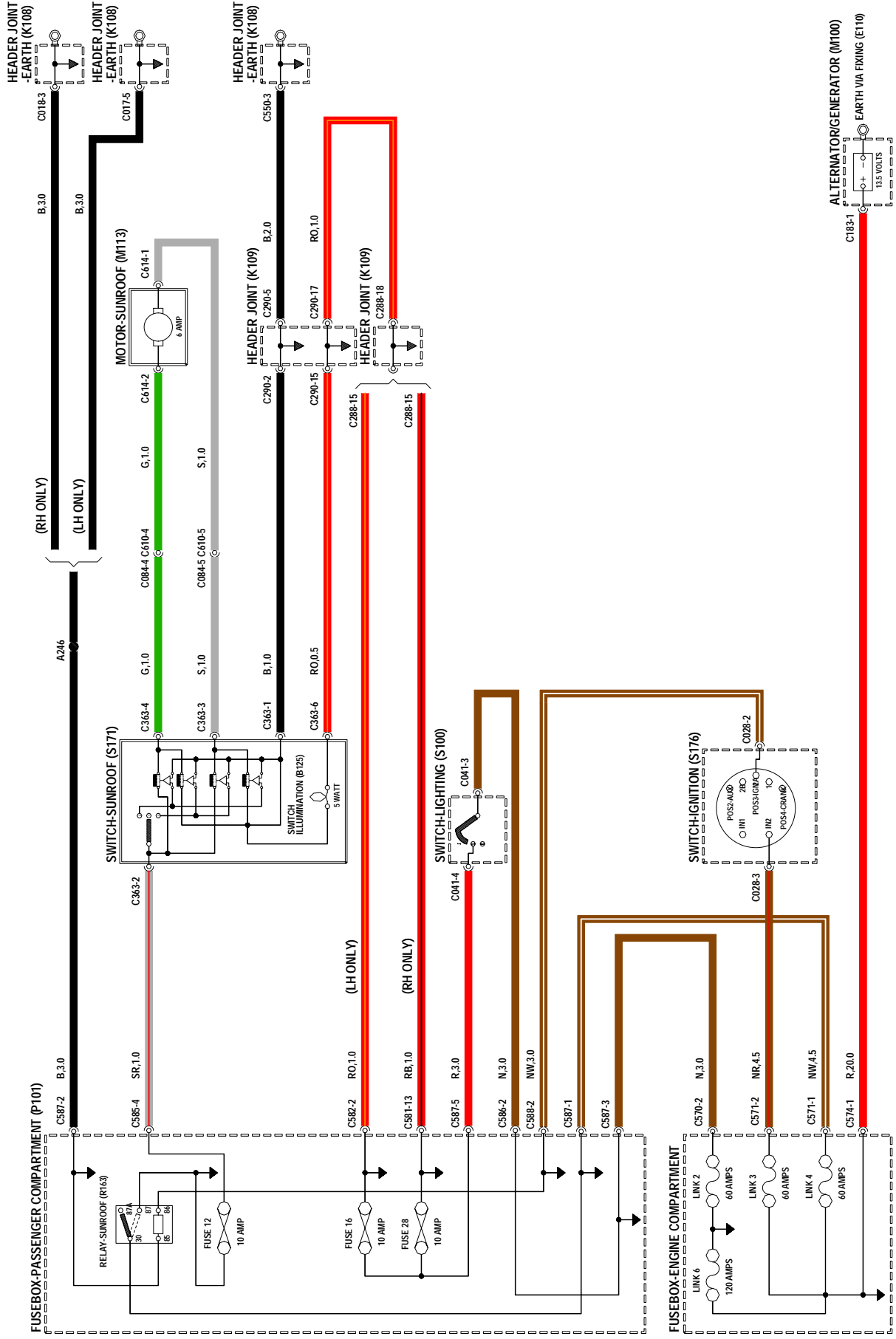

Türspiegel

- H101** Heizung - Türspiegel - rechts
- H102** Heizung - Türspiegel - links
- K108** Sammelanschluß - Masse
- K109** Sammelanschluß
- M100** Generator/Lichtmaschine
- M121** Elektromotor - Türspiegel - horizontale
Einstellung
- M122** Elektromotor - Türspiegel - vertikale
Einstellung
- M168** Spiegel - Tür - Fahrerseite
- M169** Spiegel - Tür - Beifahrerseite
- P101** Sicherungskasten - Innenraum
- P108** Sicherungskasten - Motorraum
- R143** Relais - Fensterheber
- S156** Schalter - Spiegel
- S176** Schalter - Zündung

DOOR MIRRORS

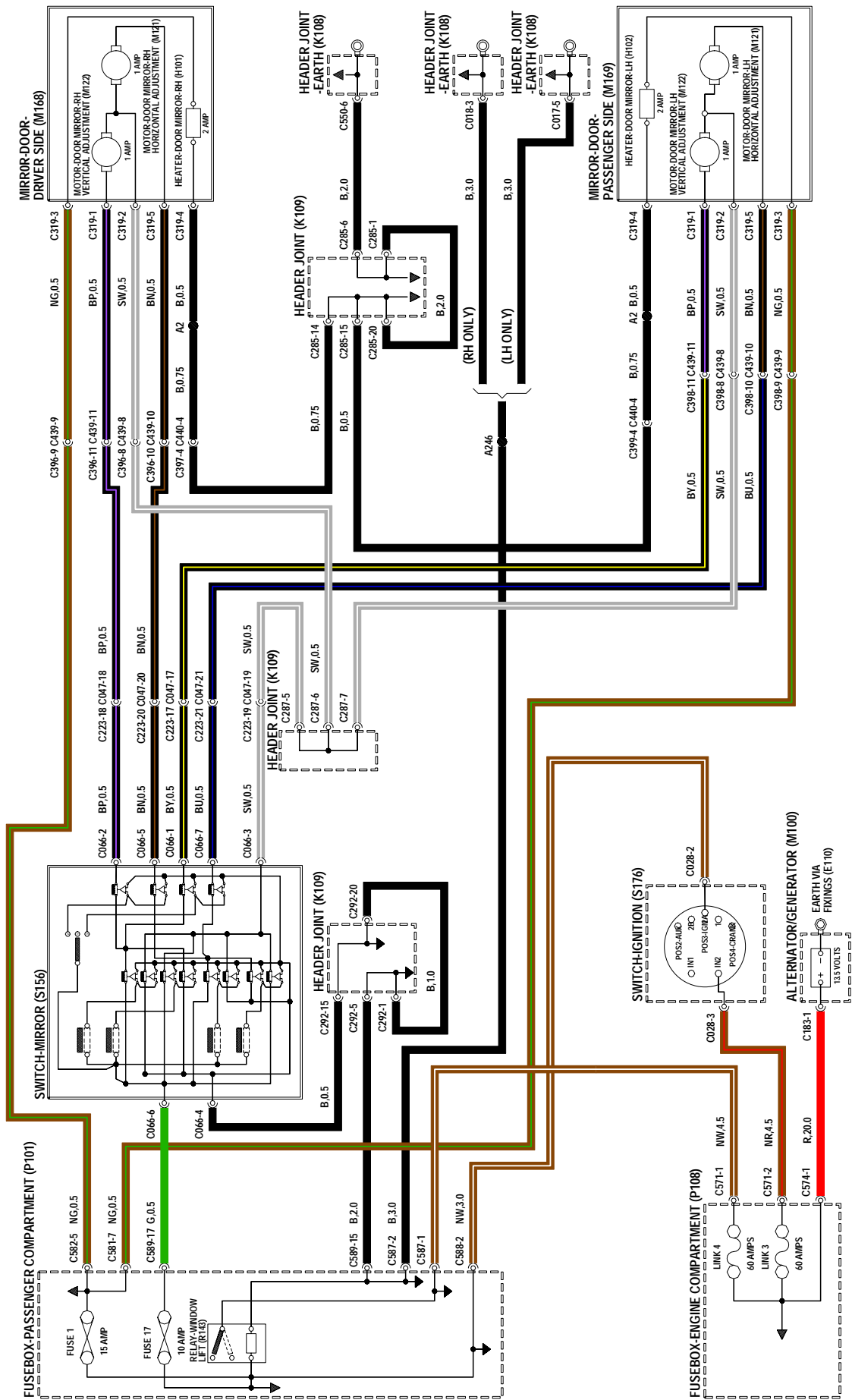

Diagnoseanschluß

- D125** Steuergerät - ABS
- D128** Steuergerät - Airbag
- D131** Motorsteuergerät (ECM)
- D170** Zentrales Steuergerät (CCU)
- K108** Sammelschluß - Masse
- K109** Sammelschluß
- P100** Batterie
- P101** Sicherungskasten - Innenraum
- P108** Sicherungskasten - Motorraum
- V100** Diagnoseanschluß

DIAGNOSTIC SOCKET

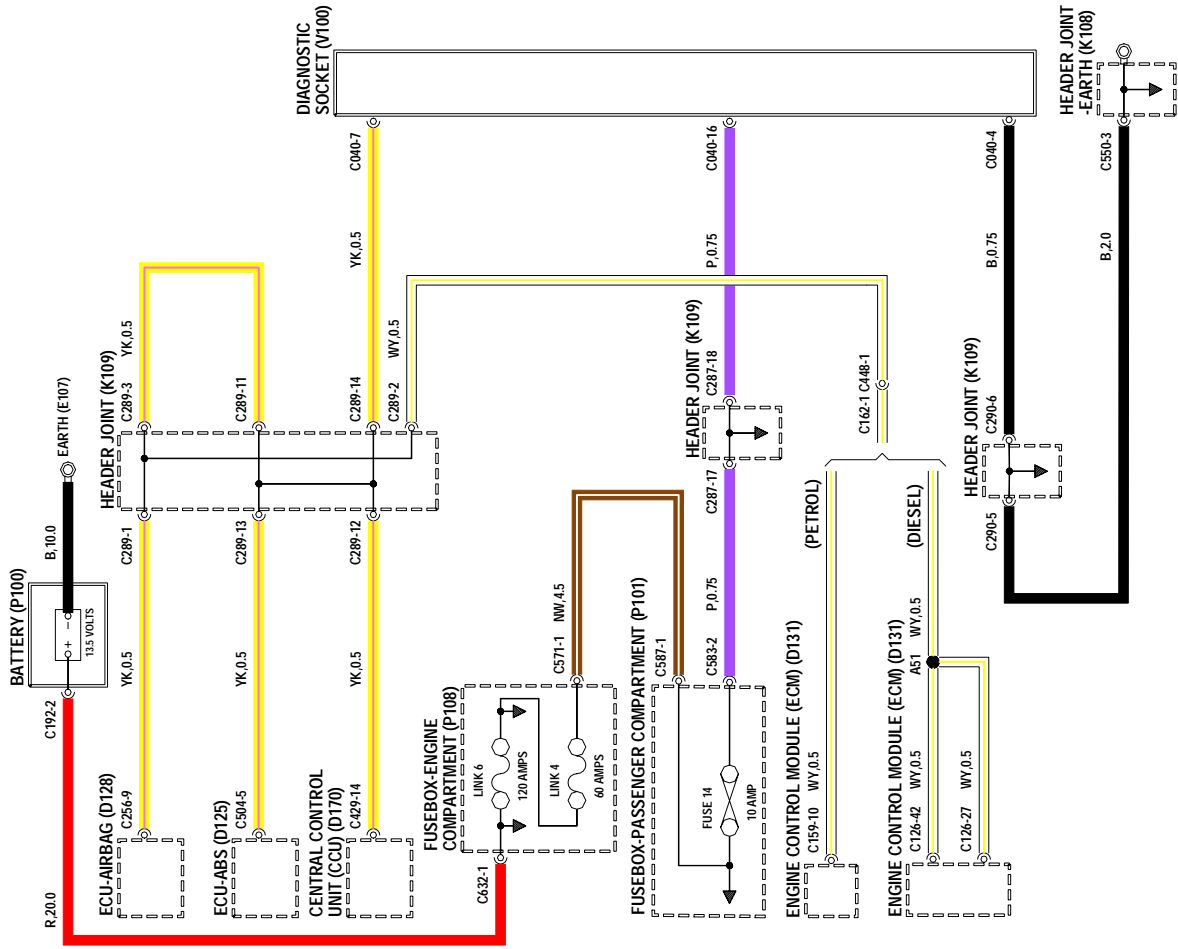

Zentrales Steuergerät (CCU) - Rechtslenkung

D131	Motorsteuergerät (ECM)	S248	Schalter - Dach aufgebaut
D137	Modul - Ultraschall	S249	Schalter - Fensterheber - Hecktür
D170	Zentrales Steuergerät (CCU)	S250	Schalter - Hecktür offen
K109	Sammelananschluß	T139	Innenraumschutzsensor
M106	Elektromotor - Scheibenwischer - Heckscheibe	T143	Drehzahlfühler
M117	Elektromotor - Türschloß - vorn - rechts		
M118	Elektromotor - Türschloß - vorn - links		
M119	Elektromotor - Türschloß - hinten - rechts		
M120	Elektromotor - Türschloß - hinten - links		
R191	Relaismodul - Motorsteuersystem		
S100	Schalter - Beleuchtung		
S103	Schalter - Rückfahrcheinwerfer		
S114	Schalter - Scheibenwischer - Heckscheibe		
S117	Schalter - Wasch-/Wischanlage - Windschutzscheibe		
S181	Schalter - Schutzkappe/Heckklappe		
S206	Trägheitsschalter		
S224	Schalter - Motorhaube		
S247	Schalter - Zentralverriegelung		

FREELANDER

11.1

CENTRAL CONTROL UNIT (CCU)

RHD

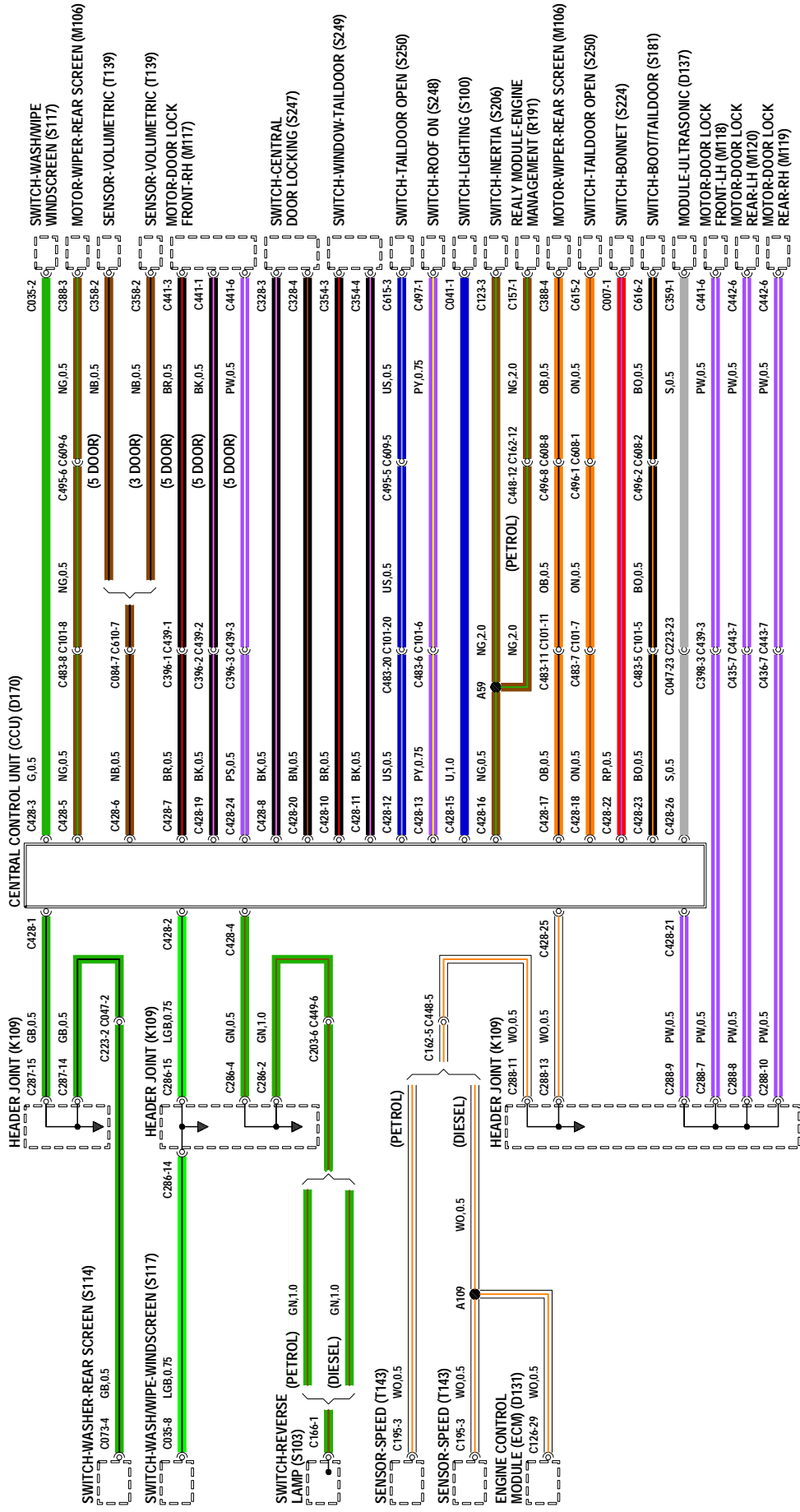

Zentrales Steuergerät (CCU) - Rechtslenkung

D131	Motorsteuergerät (ECM)	T139	Innenraumschutzensensor
D137	Modul - Ultraschall	V100	Diagnoseanschluß
D170	Zentrales Steuergerät (CCU)		
K109	Sammelanschluß		
M105	Elektromotor - Scheibenwischer - Windschutzscheibe		
M114	Elektromotor - Verriegelung - Heckklappe		
M117	Elektromotor - Türschloß - vorn - rechts		
M118	Elektromotor - Türschloß - vorn - links		
M119	Elektromotor - Türschloß - hinten - rechts		
M120	Elektromotor - Türschloß - hinten - links		
R102	Relais - Starter		
R133	Relais - Hupe		
R137	Relais - Heckscheibenwischer		
R191	Relaismodul - Motorsteuersystem		
R205	Relais - Fensterheber - Hecktür		
S117	Schalter - Wasch-/Wischanlage - Windschutzscheibe		
S120	Schalter - Heckscheibenheizung		
S227	Drehkoppler		

FREELANDER

CENTRAL CONTROL UNIT (CCU)

RHD

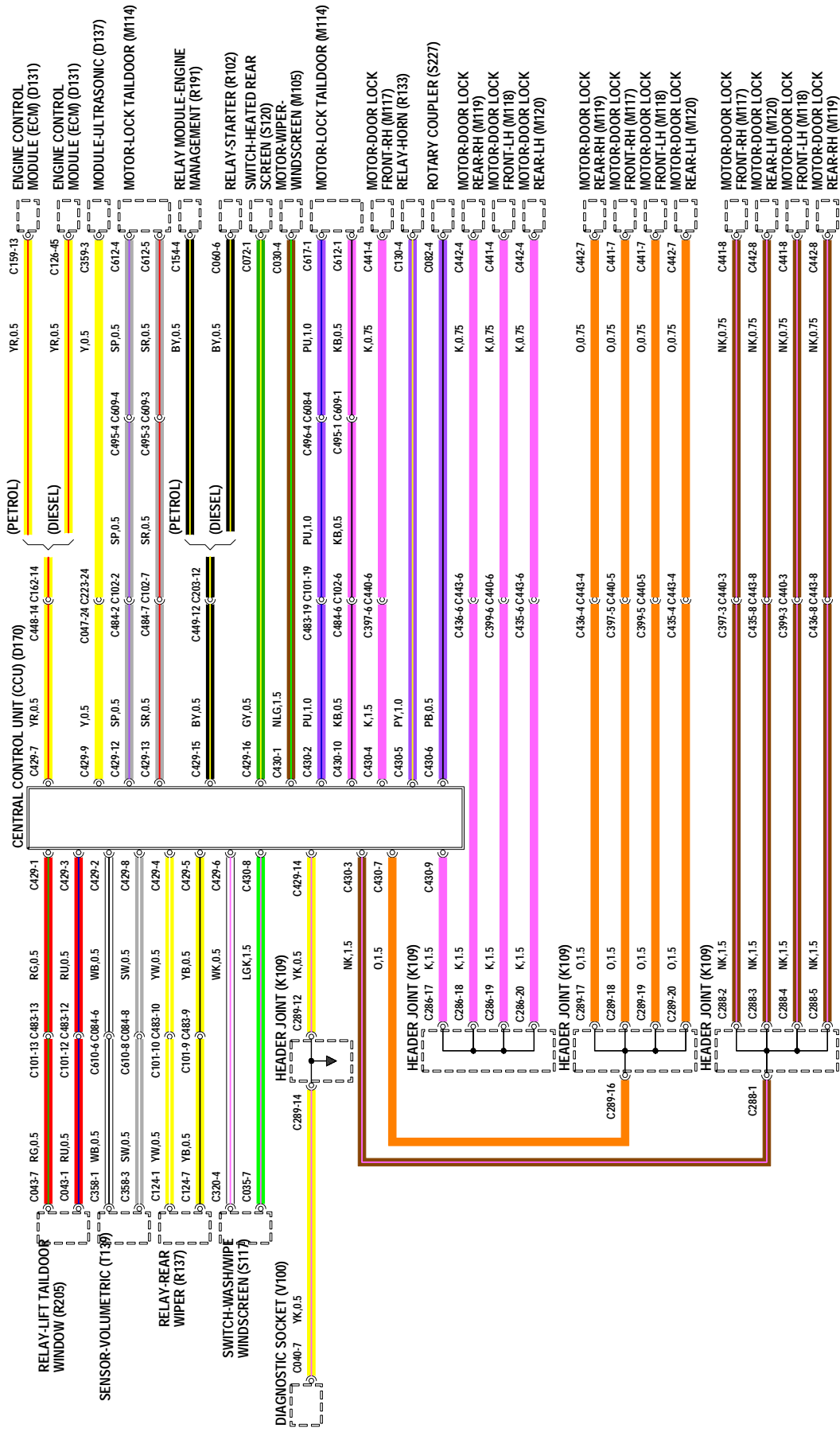

Zentrales Steuergerät (CCU) - Lenkslenkung

D131	Motorsteuergerät (ECM)	S248	Schalter - Dach aufgebaut
D137	Modul - Ultraschall	S249	Schalter - Fensterheber - Hecktür
D170	Zentrales Steuergerät (CCU)	S250	Schalter - Hecktür offen
K109	Sammelanschluß	T139	Innenraumschutzsensor
M106	Elektromotor - Scheibenwischer - Heckscheibe	T143	Drehzahlfühler
M117	Elektromotor - Türschloß - vorn - rechts		
M118	Elektromotor - Türschloß - vorn - links		
M119	Elektromotor - Türschloß - hinten - rechts		
M120	Elektromotor - Türschloß - hinten - links		
R191	Relaismodul - Motorsteuersystem		
S100	Schalter - Beleuchtung		
S103	Schalter - Rückfahrseinwerfer		
S114	Schalter - Scheibenwischer - Heckscheibe		
S117	Schalter - Wasch-/Wischanlage - Windschutzscheibe		
S181	Schalter - Schutzkappe/Heckklappe		
S206	Trägheitsschalter		
S224	Schalter - Motorhaube		
S247	Schalter - Zentralverriegelung		

CENTRAL CONTROL UNIT (CCU)

LHD

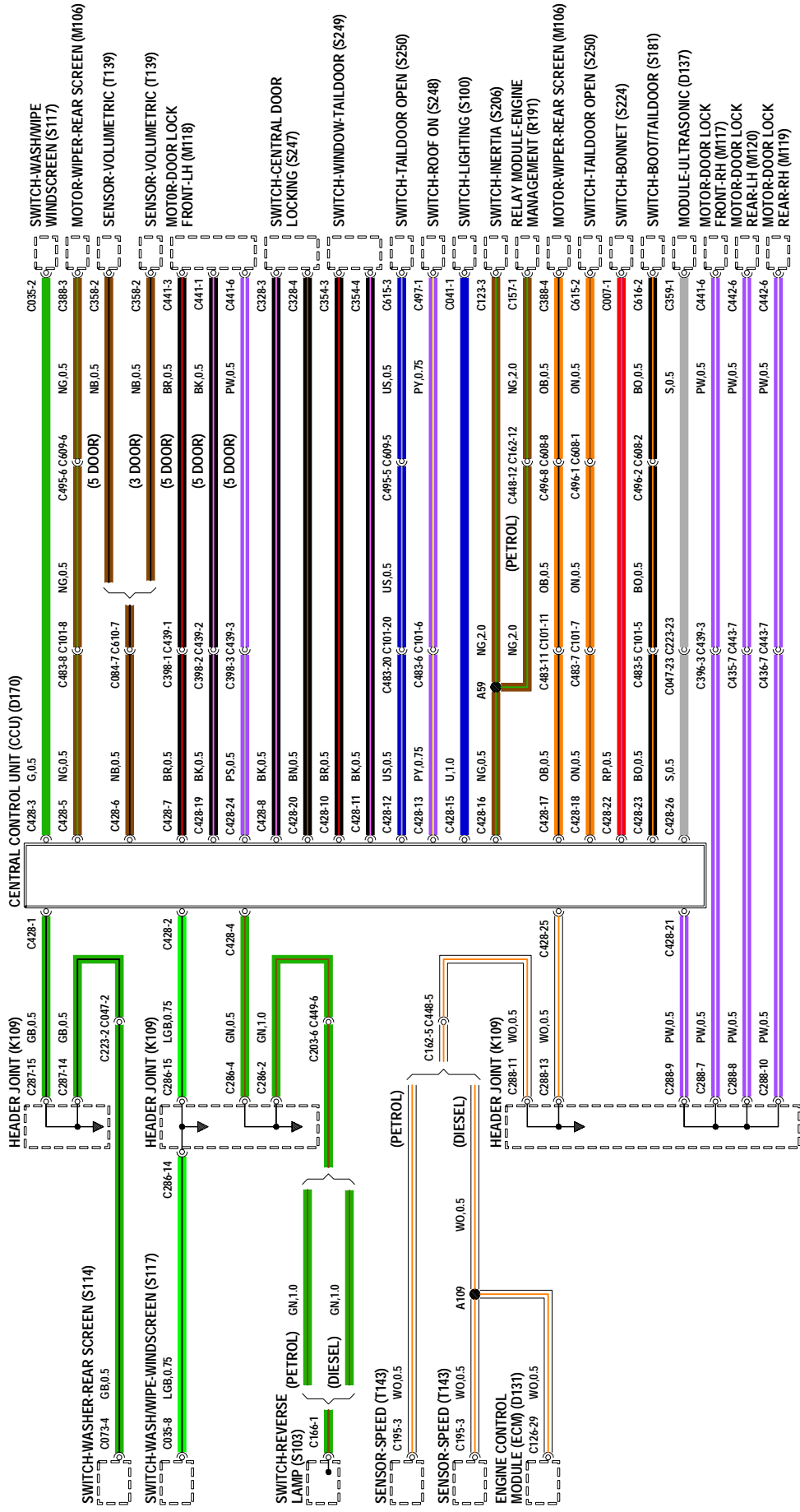

Zentrales Steuergerät (CCU) - Lenkslenkung

D131	Motorsteuergerät (ECM)	T139	Innenraumschutzsensor
D137	Modul - Ultraschall	V100	Diagnoseanschluß
D170	Zentrales Steuergerät (CCU)		
K109	Sammelanschluß		
M105	Elektromotor - Scheibenwischer - Windschutzscheibe		
M114	Elektromotor - Verriegelung - Heckklappe		
M117	Elektromotor - Türschloß - vorn - rechts		
M118	Elektromotor - Türschloß - vorn - links		
M119	Elektromotor - Türschloß - hinten - rechts		
M120	Elektromotor - Türschloß - hinten - links		
R102	Relais - Starter		
R133	Relais - Hupe		
R137	Relais - Heckscheibenwischer		
R191	Relaismodul - Motorsteuersystem		
R205	Relais - Fensterheber - Hecktür		
S117	Schalter - Wasch-/Wischanlage - Windschutzscheibe		
S120	Schalter - Heckscheibenheizung		
S227	Drehkoppler		

FREELANDER

CENTRAL CONTROL UNIT (CCU)

LHD

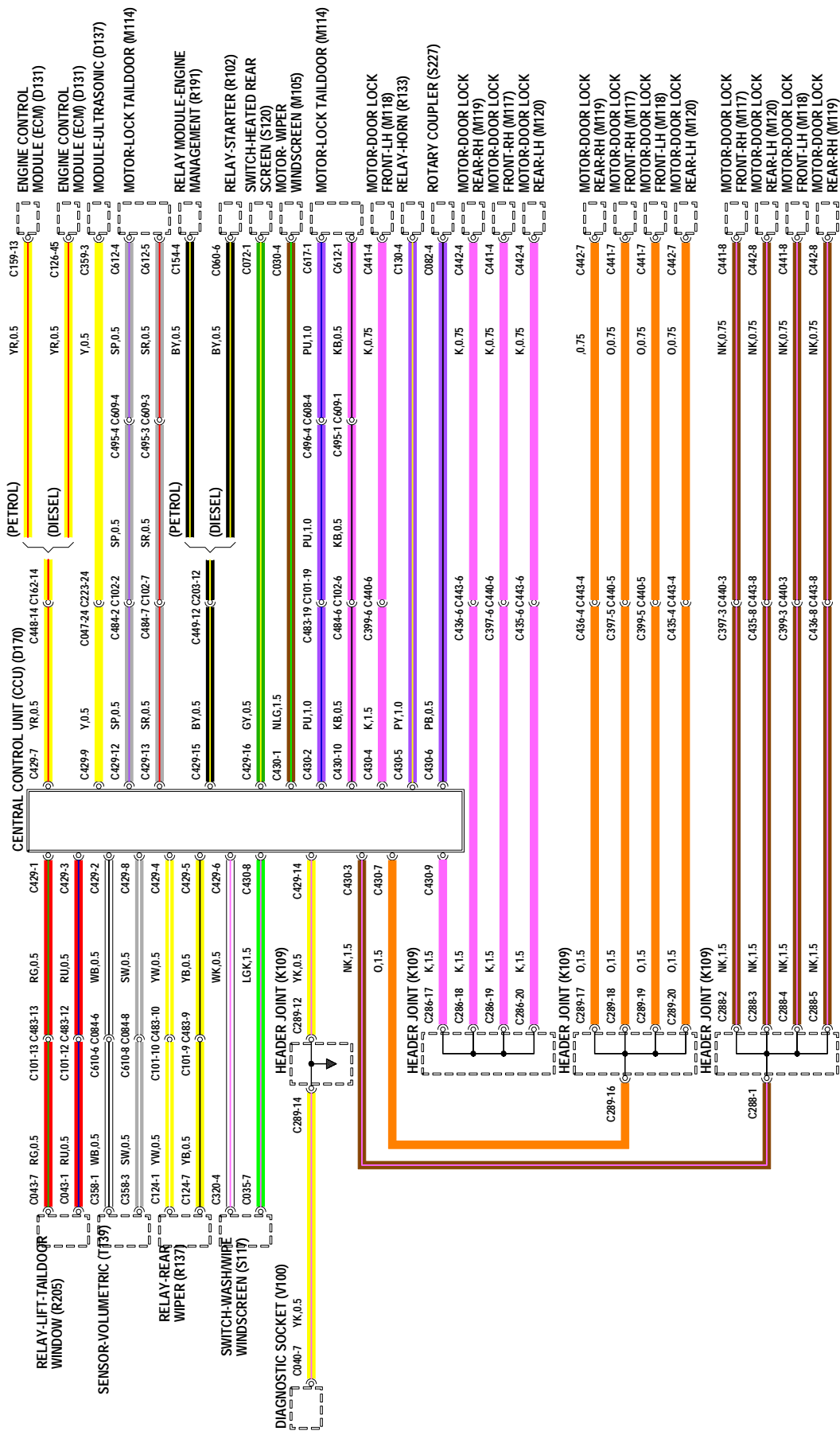

Laden und Anlassen - K-Serie

D131	Motorsteuergerät (ECM)	S176	Schalter - Zündung
D170	Zentrales Steuergerät (CCU)	S206	Trägheitsschalter
E107	Masse		
E110	Masse durch Befestigungselemente		
J100	Instrumentenfeld		
K108	Sammelanschluß - Masse		
K109	Sammelanschluß		
M100	Generator/Lichtmaschine		
M101	Starter		
M151	Pumpe - Kraftstoff		
M164	Kraftstofftank		
N100	Magnetschalter - Starter		
P101	Sicherungskasten - Innenraum		
P108	Sicherungskasten - Motorraum		
R100	Hauptrelais		
R102	Relais - Starter		
R103	Relais - Kraftstoffpumpe		
R112	Relais - Lambdasonde (HO2S)		
R191	Relaismodul - Motorsteuersystem		

FREELANDER

CHARGING AND STARTING SYSTEM

K SERIES

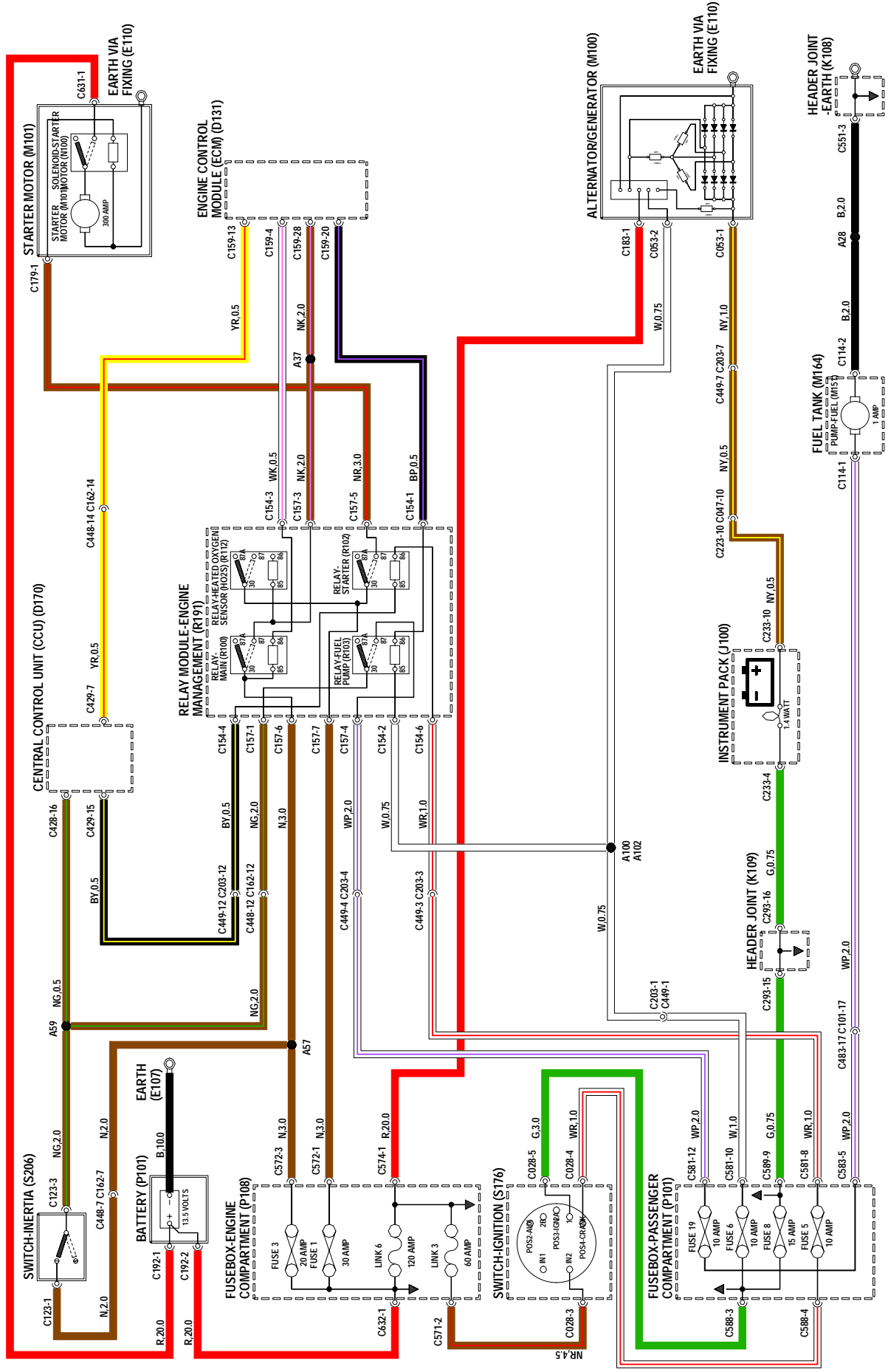

Laden und Anlassen - L-Serie

D131	Motorsteuergerät (ECM)
D170	Zentrales Steuergerät (CCU)
E107	Masse
E110	Masse durch Befestigungselemente
J100	Instrumentenfeld
K109	Sammelanschluss
M100	Generator/Lichtmaschine
M101	Starter
M165	Pumpe - Kraftstoffeinspritzung
P100	Batterie
P101	Sicherungskasten - Innenraum
P108	Sicherungskasten - Motorraum
R100	Hauptrelais
R102	Relais - Starter
S176	Schalter - Zündung
S206	Trägheitsschalter

CHARGING AND STARTING SYSTEM L SERIES

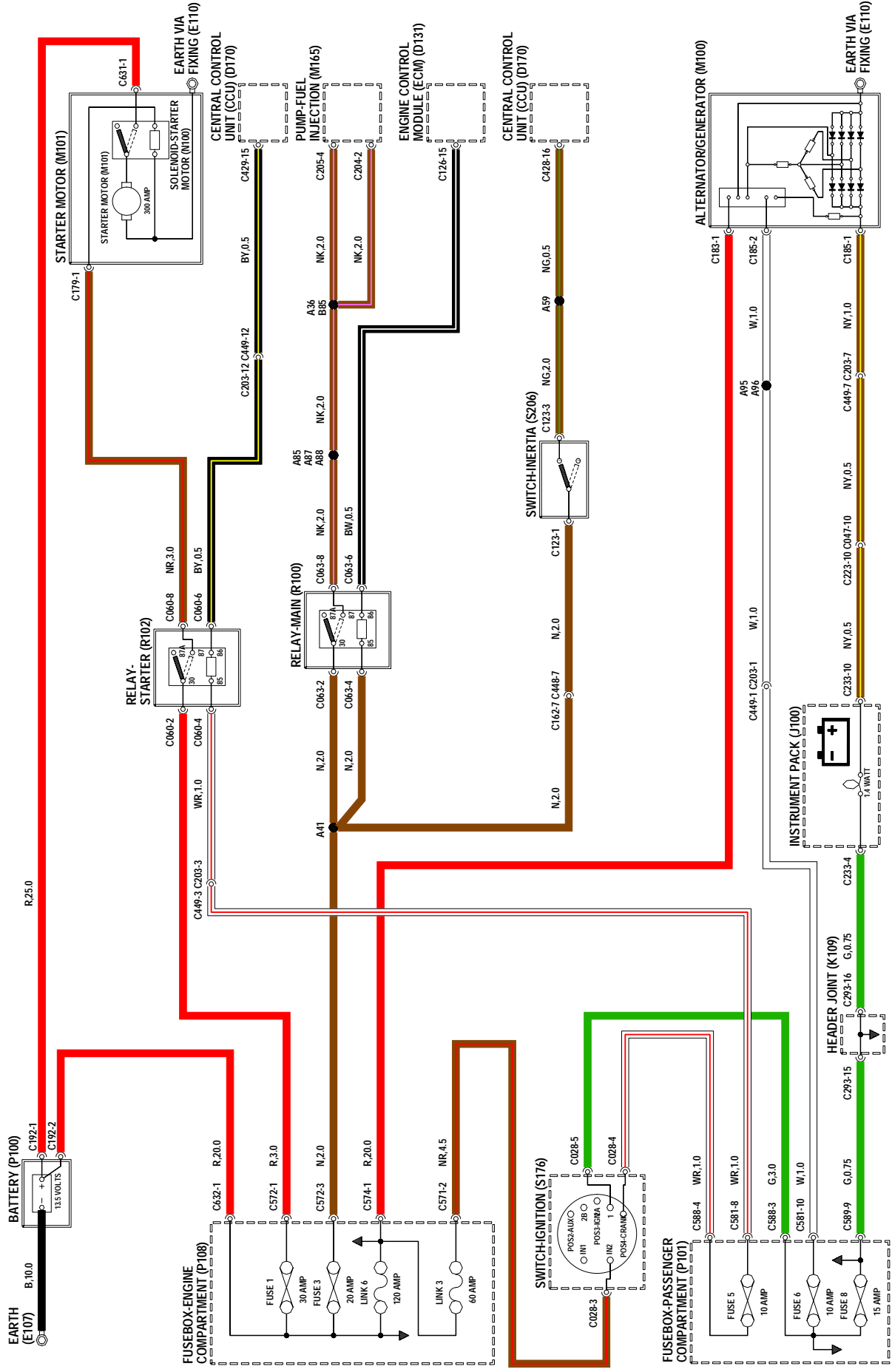

Modulares Motorsteuersystem (MEMS)

D131	Motorsteuergerät (ECM)
D133	Zündspule
J100	Instrumentenfeld
M104	Leerlaufregelventil (IACV)
N119	Spülventil
R117	Relais - Kühlerventilator
R190	Relaismodul
S211	Schalter - Gaspedal
T111	Drosselklappenpotentiometer (TP)
T116	Ansauglufttemperaturfühler (IAT)
T121	Motorkühlmitteltemperaturfühler (ECT)
T172	Einspritzdüse - Nr. 1
T173	Einspritzdüse - Nr. 2
T174	Einspritzdüse - Nr. 3
T175	Einspritzdüse - Nr. 4

ENGINE MANAGEMENT MODULAR ENGINE MANAGEMENT SYSTEM (MEMS)

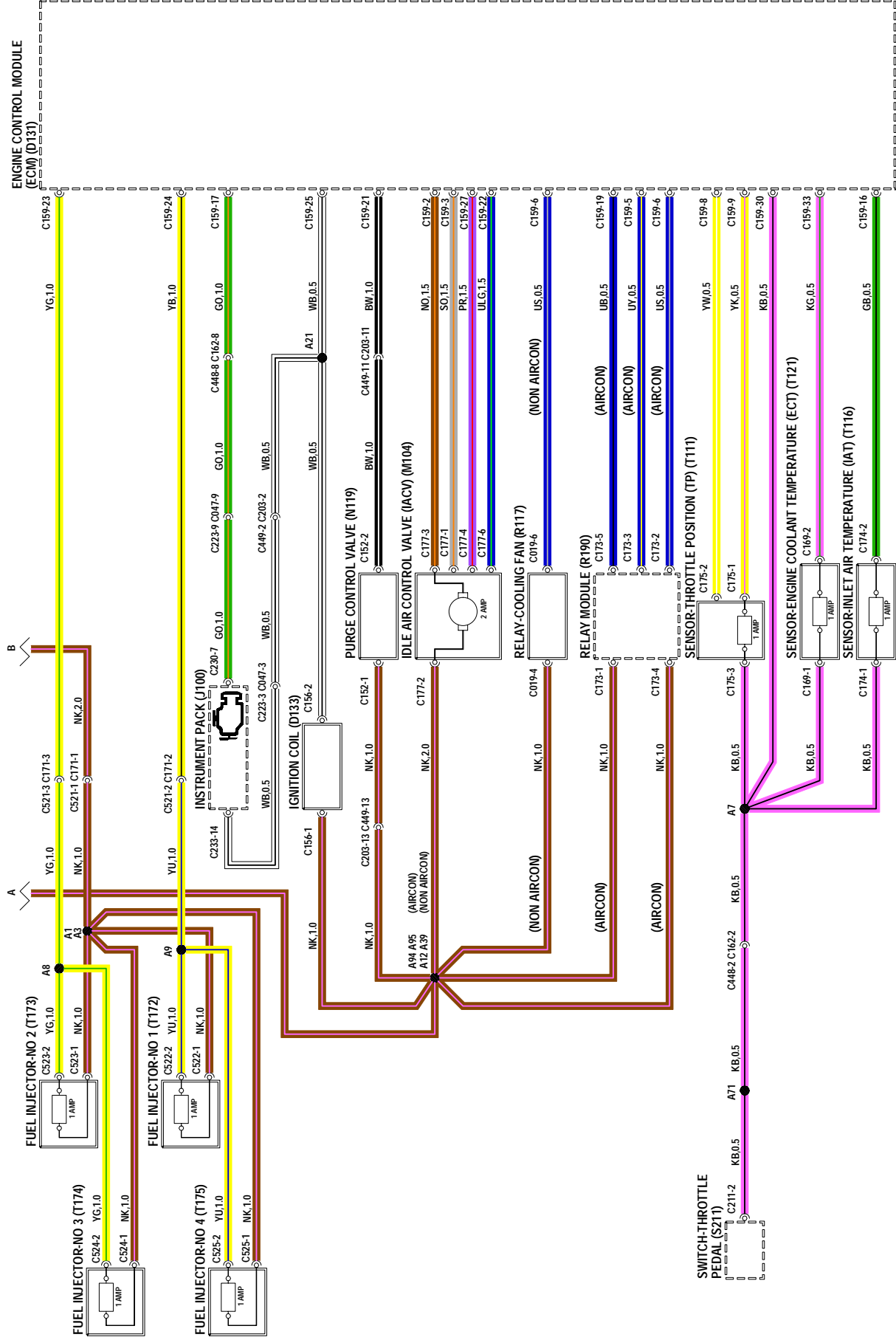

Modulares Motorsteuersystem (MEMS)

D125 Steuergerät - ABS	T102 Kurbelwinkelgeber (CKP)
D131 Motorsteuergerät (ECM)	T131 Lambdasonde (HO2S)
D170 Zentrales Steuergerät (CCU)	T143 Drehzahlfühler
E110 Masse durch Befestigungselemente	T169 Abschirmungskabel
K108 Sammelschluß - Masse	V100 Diagnoseanschluß
K109 Sammelschluß	
M100 Generator/Lichtmaschine	
M151 Pumpe - Kraftstoff	
M164 Kraftstofftank	
P101 Sicherungskasten - Innenraum	
P108 Sicherungskasten - Motorraum	
R100 Hauptrelais	
R102 Relais - Starter	
R103 Relais - Kraftstoffpumpe	
R112 Relais - Lambdasonde (HO2S)	
R191 Relaismodul - Motorsteuersystem	
S176 Schalter - Zündung	
S188 Schalter - Trinärschalter	
S206 Trägheitsschalter	

FREELANDER

ENGINE MANAGEMENT MODULAR ENGINE MANAGEMENT SYSTEM (MEMS)

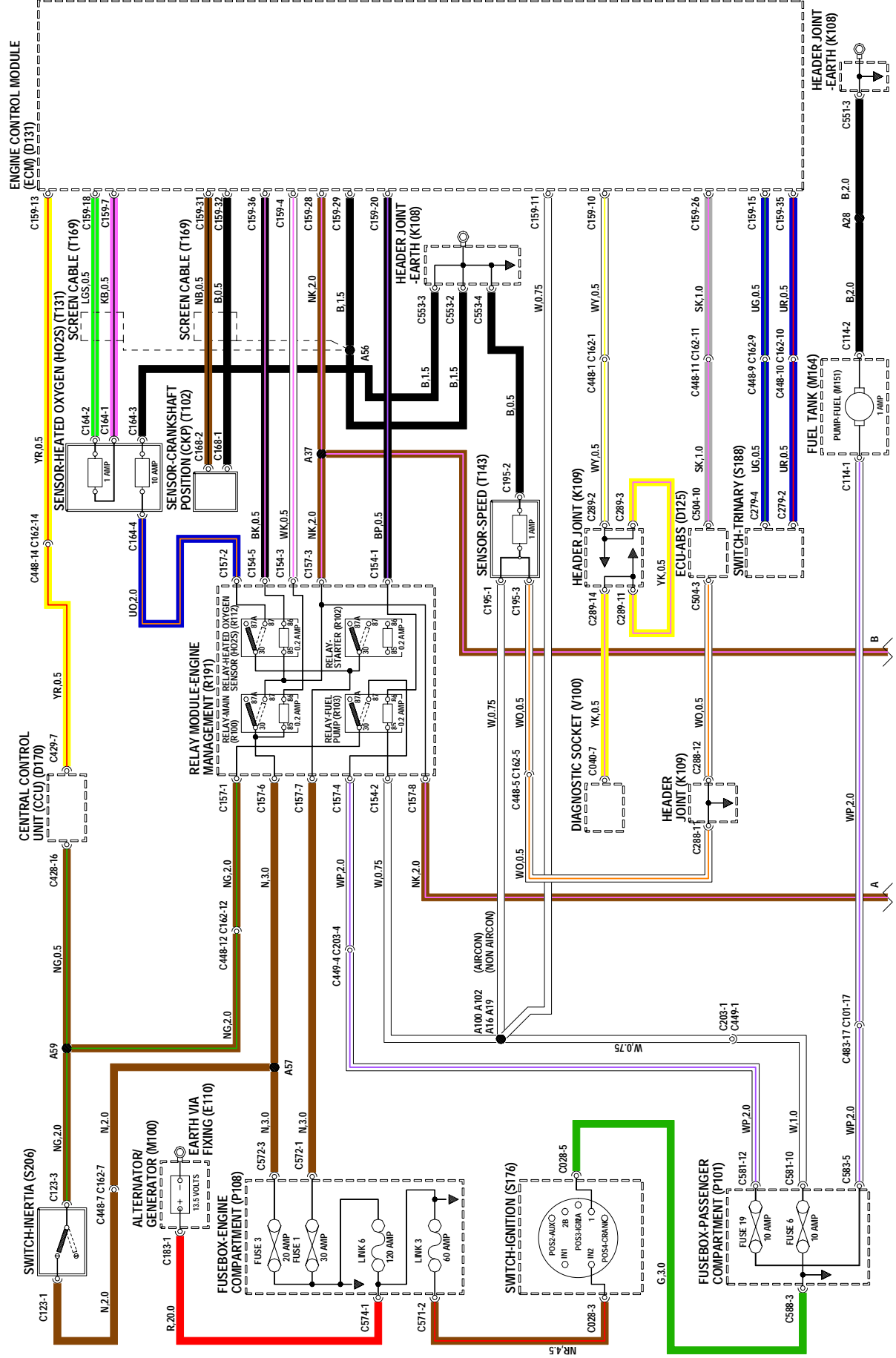

Elektronische Dieselregelung (EDC)

D125 Steuergerät - ABS
D170 Zentrales Steuergerät (CCU)
E107 Masse
E110 Masse durch Befestigungselemente
J100 Instrumentenfeld
K108 Sammelschluß - Masse
K109 Sammelschluß
M100 Generator/Lichtmaschine
P100 Batterie
P101 Sicherungskasten - Innenraum
P108 Sicherungskasten - Motorraum
P110 Halter - Sicherung
R100 Hauptrelais
R114 Relais - Glühkerze
S176 Schalter - Zündung
S206 Trägheitsschalter
T143 Drehzahlfühler
T171 Glühkerze

FREELANDER

ENGINE MANAGEMENT ELECTRONIC DIESEL CONTROL (EDC)

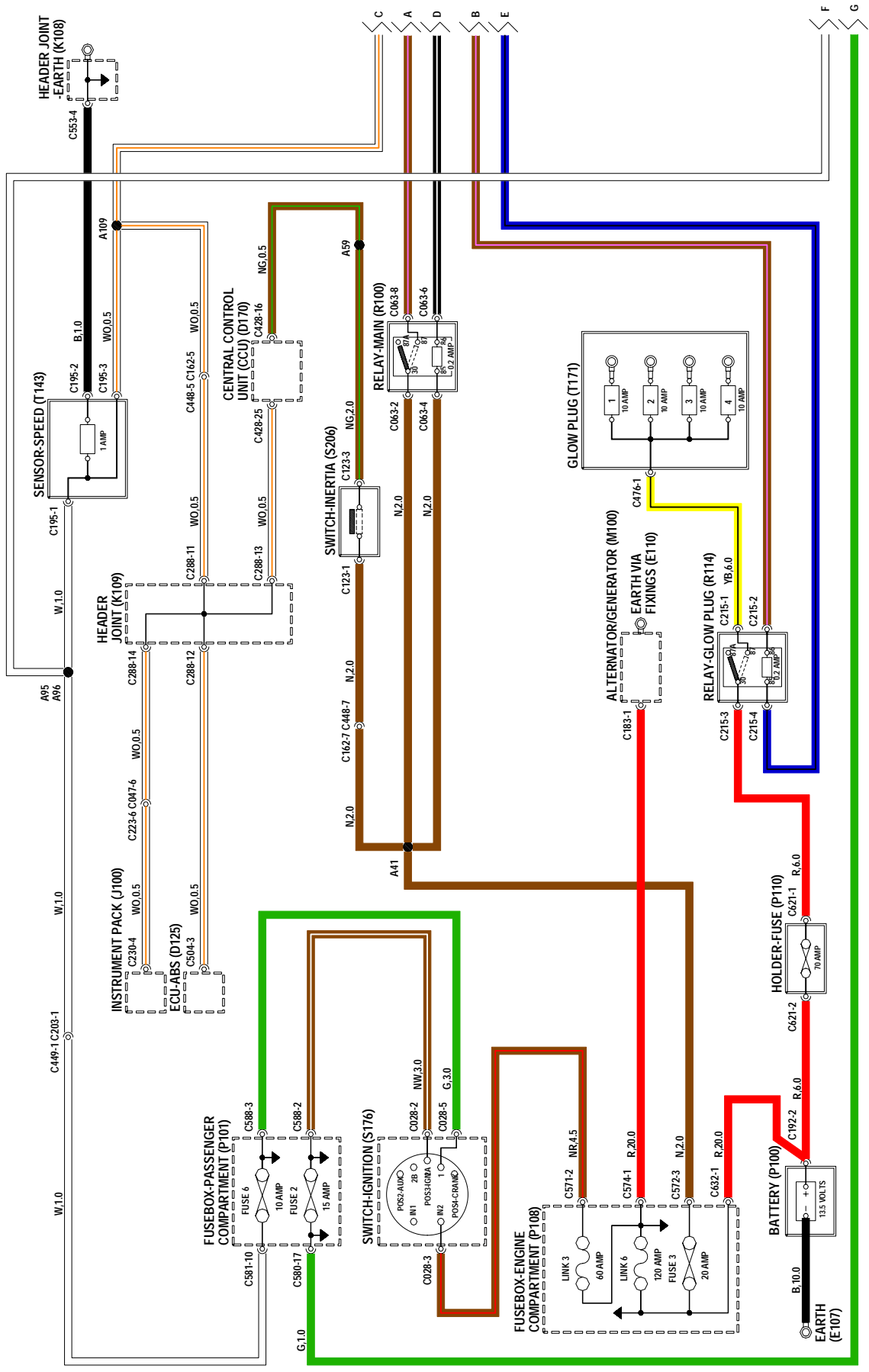

Elektronische Dieselregelung (EDC)

D131	Motorsteuergerät (ECM)
D167	Stellglied
K108	Sammelanschluß - Masse
M151	Pumpe - Kraftstoff
N109	Magnetschalter - EGR
N123	Magnetventil - Kraftstoff - 1
N124	Magnetventil - Kraftstoff - 2
T102	Kurbelwinkelgeber (CKP)
T111	Drosselklappenpotentiometer (TP)
T115	Luftmengenmesser (MAF)
T116	Ansauglufttemperaturfühler (IAT)
T121	Motor Kühlmitteltemperaturfühler (ECT)
T140	Nadelbewegungsfühler
T141	Ladedruckfühler
T169	Abschirmungskabel
Y126	Glühkerze an

ENGINE MANAGEMENT ELECTRONIC DIESEL CONTROL (EDC)



Elektronische Dieselregelung (EDC)

B151	Lampe - Diagnose
D125	Steuergerät - ABS
D131	Motorsteuergerät (ECM)
D170	Zentrales Steuergerät (CCU)
E101	Masse - Steuergerät (ECU)
J100	Instrumentenfeld
J119	Warn-/Kontrollleuchte - Glühkerze
K108	Sammelanschluß - Masse
K109	Sammelanschluß
R190	Relaismodul
S188	Schalter - Trinärschalter
S215	Schalter - Bremspedal
T143	Drehzahlfühler
V100	Diagnoseanschluß
Y127	L-Leitung
Y128	K-Leitung
Y129	Wegfahrsperr
Y130	Signal Klimaanlage
Y131	Klimaanlage aktiv

FREELANDER

ENGINE MANAGEMENT ELECTRONIC DIESEL CONTROL (EDC)

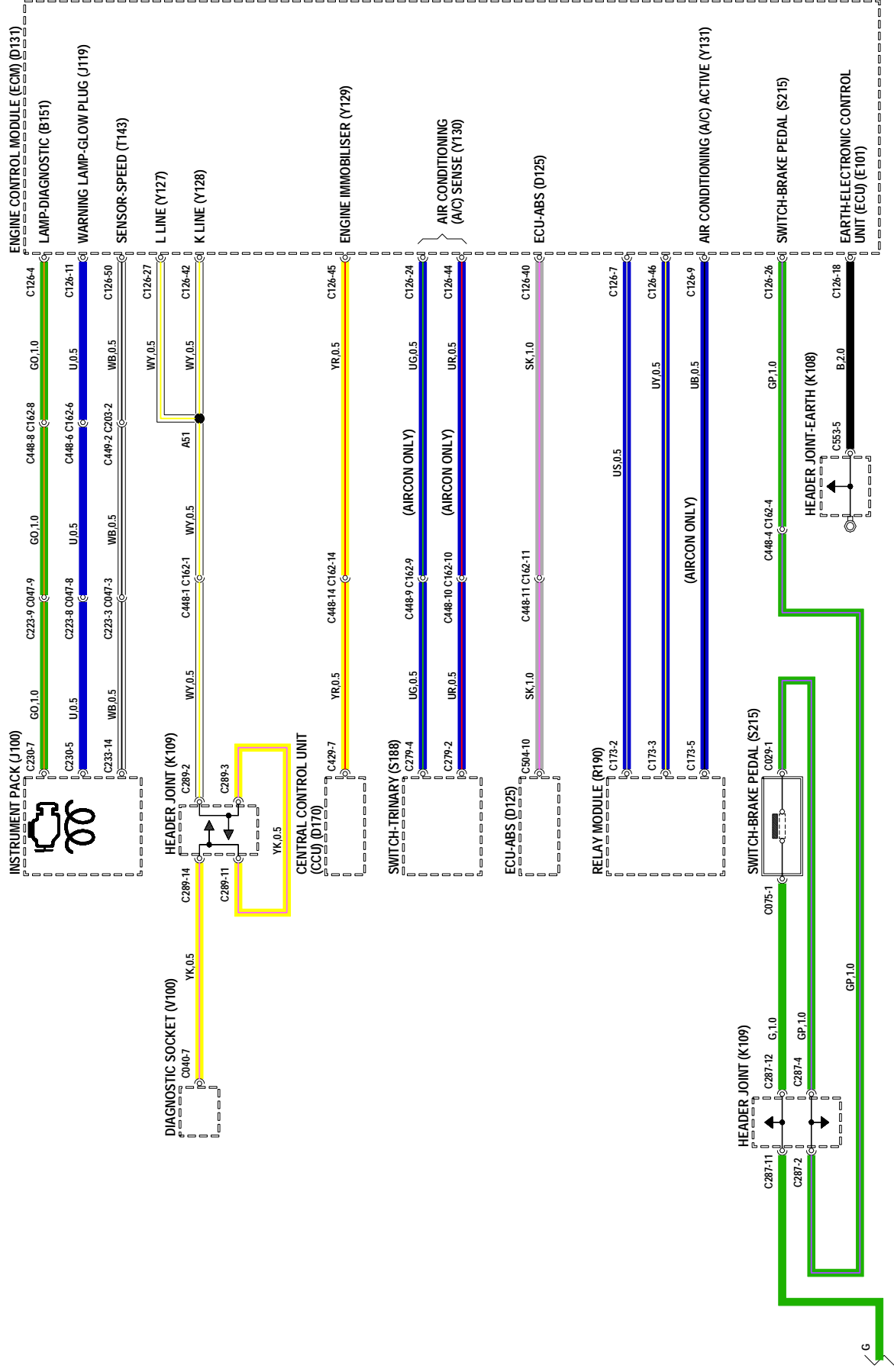

Antiblockiersystem (ABS)

D124 Modulator - ABS	Y104 Zündung
D125 Steuergerät - ABS	Y105 Hangabfahrt - aktiv
D131 Motorsteuergerät (ECM)	Y106 Ausgang - Fahrgeschwindigkeit
E107 Masse	Y107 Kontrolleuchte - ETC
J100 Instrumentenfeld	Y108 HDC Fehler
J123 Warn-/Kontrolleuchte - ABS	Y109 Kontrolleuchte - HDC
K109 Sammelschluß	Y110 Rückwärtsgang
P101 Sicherungskasten - Innenraum	Y111 Links vorn
S103 Schalter - Rückfahrscheinwerfer	Y112 Links hinten
S238 Schalter - Talfahrt	Y113 Umschaltventil
S245 Schalter - Hangabfahrt (1. Gang)	Y114 Rechts hinten
S246 Schalter - Umschaltventil	Y115 Rechts vorn
T111 Drosselklappenpotentiometer (TP)	
T143 Drehzahlfühler	
V100 Diagnoseanschluß	
Y100 Massebezug	
Y101 Magnetventile	
Y102 1. Gang	
Y103 Diagnose	

ANTI-LOCK BRAKING SYSTEM (ABS)

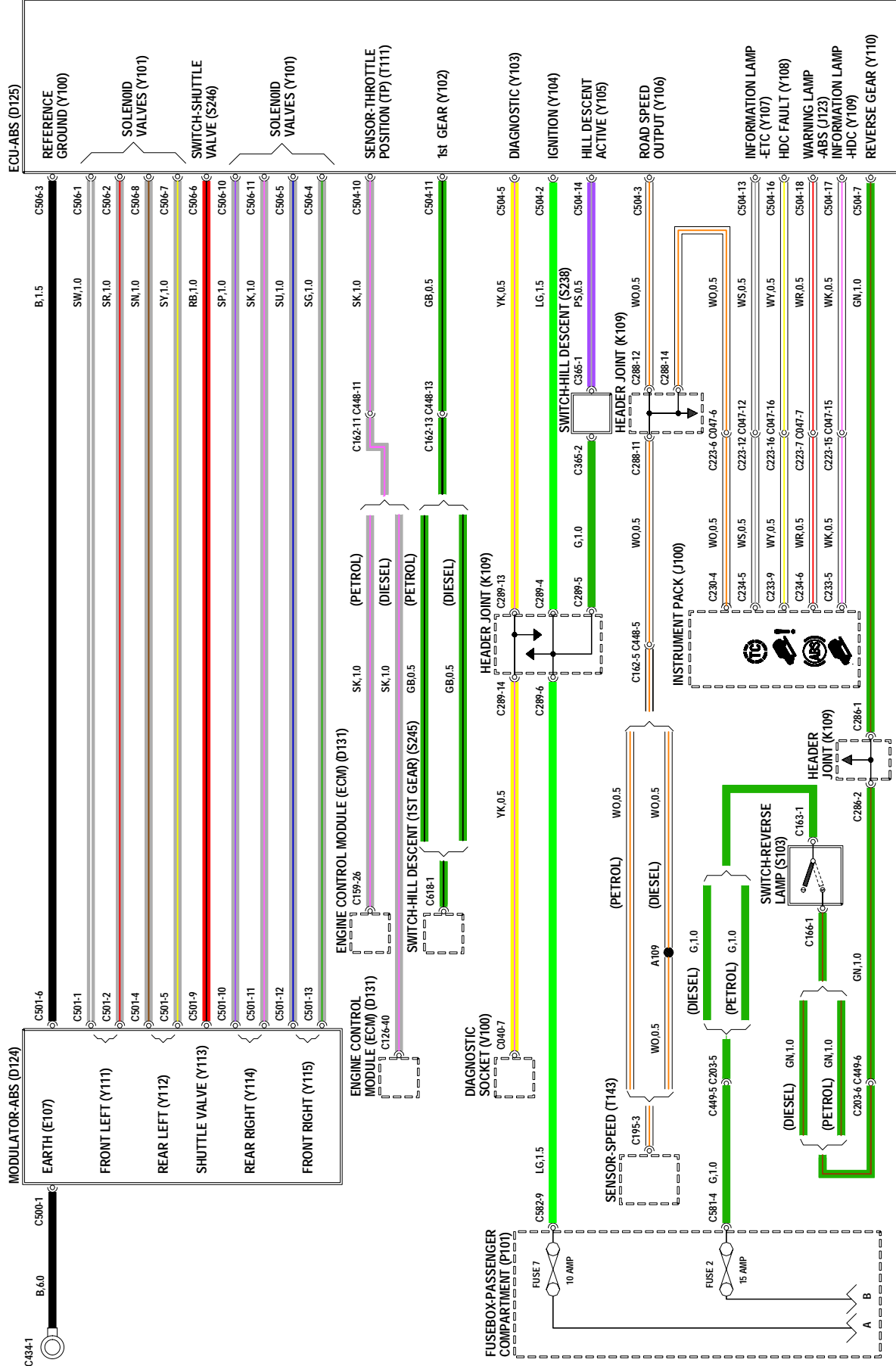

Antiblockiersystem (ABS)

A114	Schlußleuchte - rechts	T152	ABS-Drehzahlfühler - hinten - links
A115	Schlußleuchte - links	T197	Sensoren - Raddrehzahl
A126	Bremsleuchte - hochgesetzt		
D125	Steuergerät - ABS		
D165	Monitor - Rückförderpumpe		
E107	Masse		
K108	Sammelanschluß - Masse		
K109	Sammelanschluß		
M100	Generator/Lichtmaschine		
M152	Pumpe - Rücklauf - ABS		
P100	Batterie		
P101	Sicherungskasten - Innenraum		
P108	Sicherungskasten - Motorraum		
R171	Relais - ABS		
R173	Relais - ABS - Rückförderpumpe		
S176	Schalter - Zündung		
T149	ABS-Drehzahlfühler - vorn - rechts		
T150	ABS-Drehzahlfühler - vorn - links		
T151	ABS-Drehzahlfühler - hinten - rechts		

FREELANDER

ANTI-LOCK BRAKING SYSTEM (ABS)

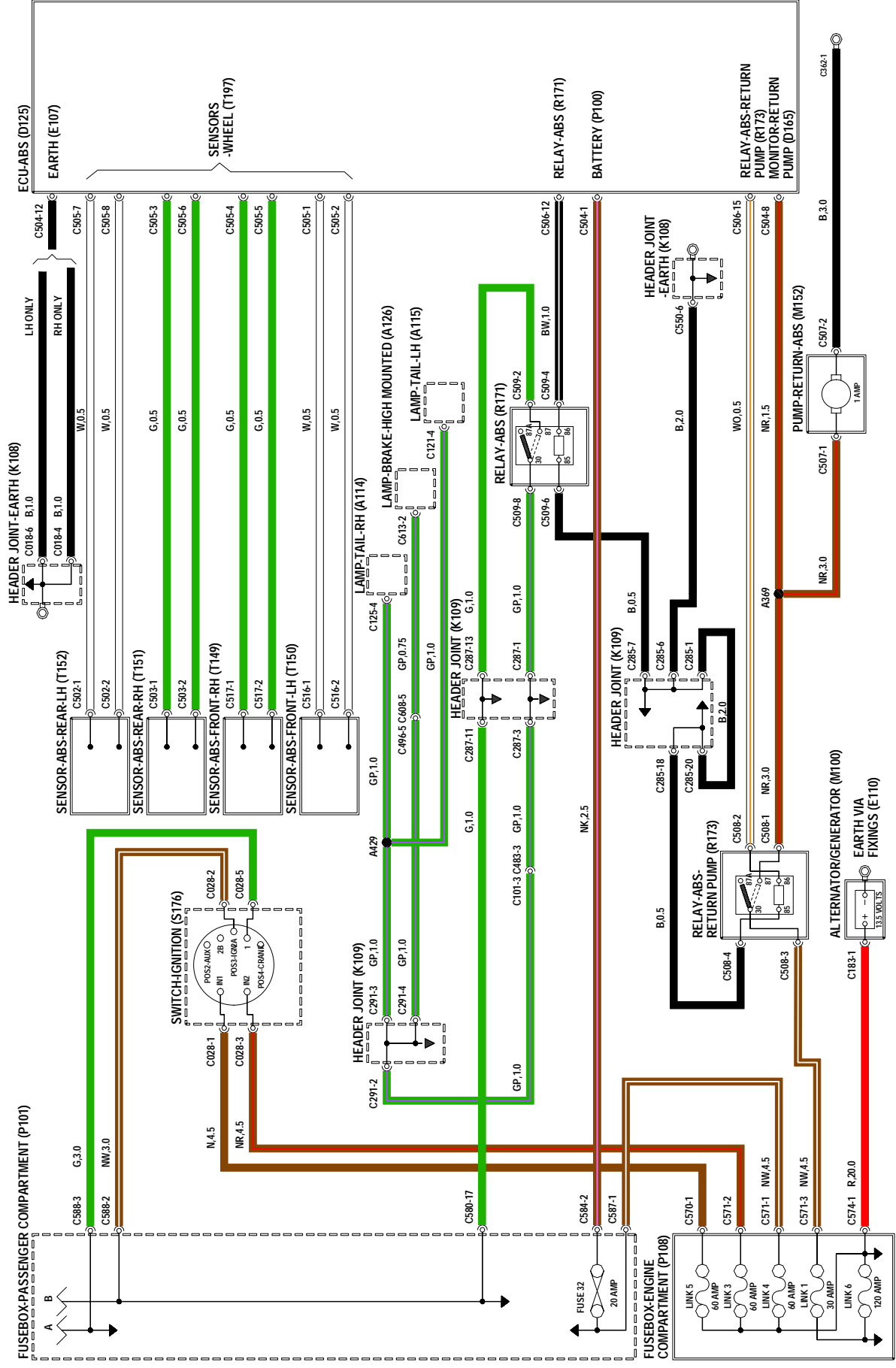

Airbag (SRS)

D125 Steuergerät - ABS
E110 Masse durch Befestigungselemente
J100 Instrumentenfeld
K109 Sammelschluß
M100 Generator/Lichtmaschine
P101 Sicherungskasten - Innenraum
P108 Sicherungskasten - Motorraum
S176 Schalter - Zündung
S227 Drehkoppler
U102 Airbag - Beifahrer
U104 Gurtsrammer - links
U105 Gurtsrammer - rechts
U106 Airbag - Fahrer
V100 Diagnoseanschluß

FREELANDER

36.1

SUPPLEMENTARY RESTRAINT SYSTEM (SRS)

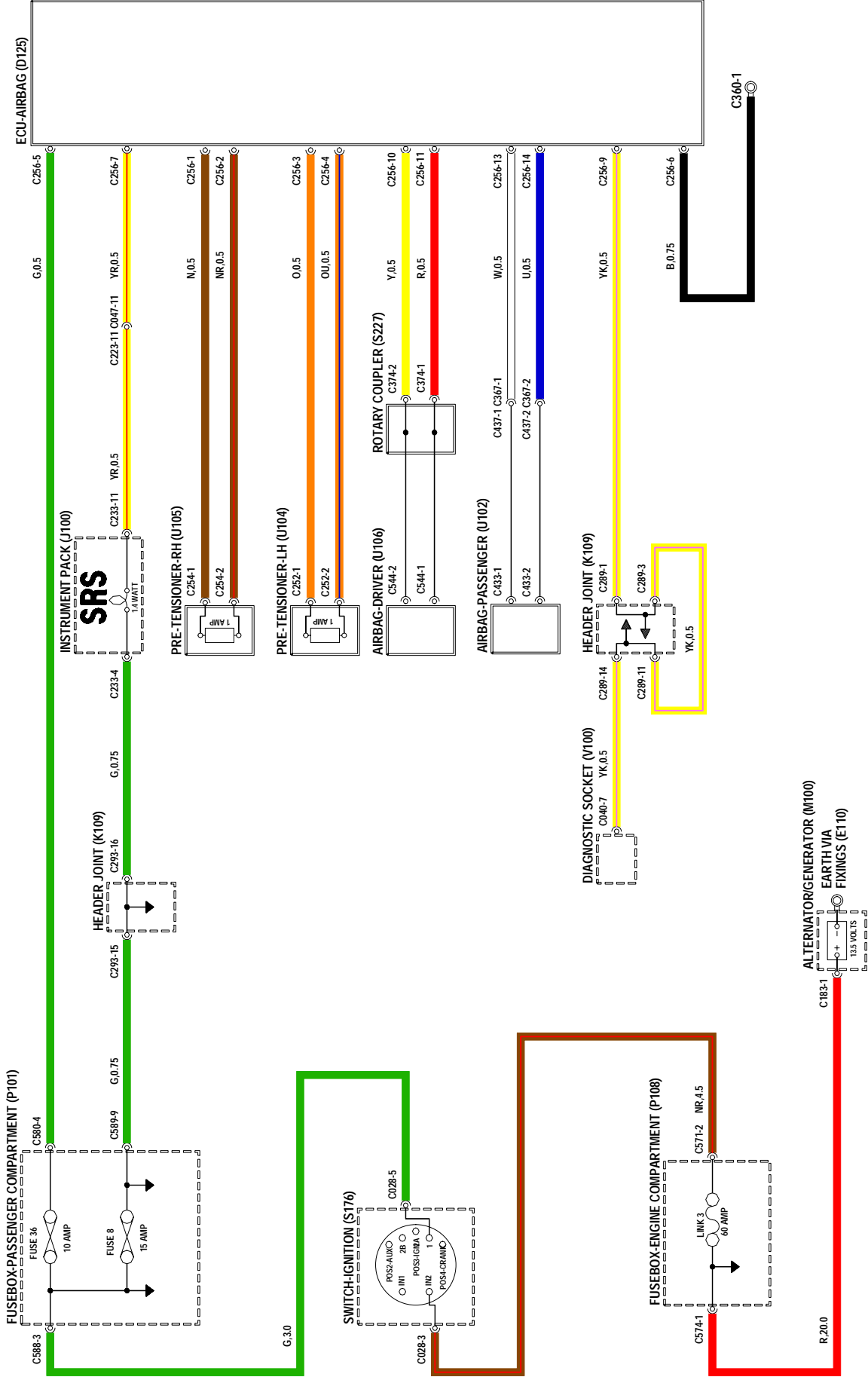

Klimaanlage - K-Serie

D131	Motorsteuergerät (ECM)	S188	Schalter - Trinärschalter
D149	Kupplung - Kompressor - Klimaanlage (A/C)	T121	Motor Kühlmitteltemperaturfühler (ECT)
E110	Masse durch Befestigungselemente	Y116	Fahren - Ventilator 2
K108	Sammelanschluß - Masse	Y117	Antrieb - Hauptrelais
K109	Sammelanschluß	Y118	Ansteuerung - Ventilator 1
M100	Generator/Lichtmaschine	Y119	Ansteuerung - Kupplung
M102	Elektromotor - Kühlventilator - 1		
M137	Ventilator - Kondensator		
P101	Sicherungskasten - Innenraum		
P108	Sicherungskasten - Motorraum		
R118	Relais - Kühlventilator - 1		
R119	Relais - Kühlventilator - 2		
R181	Relais - Kompressorkupplung - Klimaanlage (A/C)		
R182	Relais - Kondensatorventilator		
R190	Relaismodul		
R191	Relaismodul - Motorsteuersystem		
S100	Schalter - Beleuchtung		
S176	Schalter - Zündung		

FREELANDER

AIR CONDITIONING K SERIES

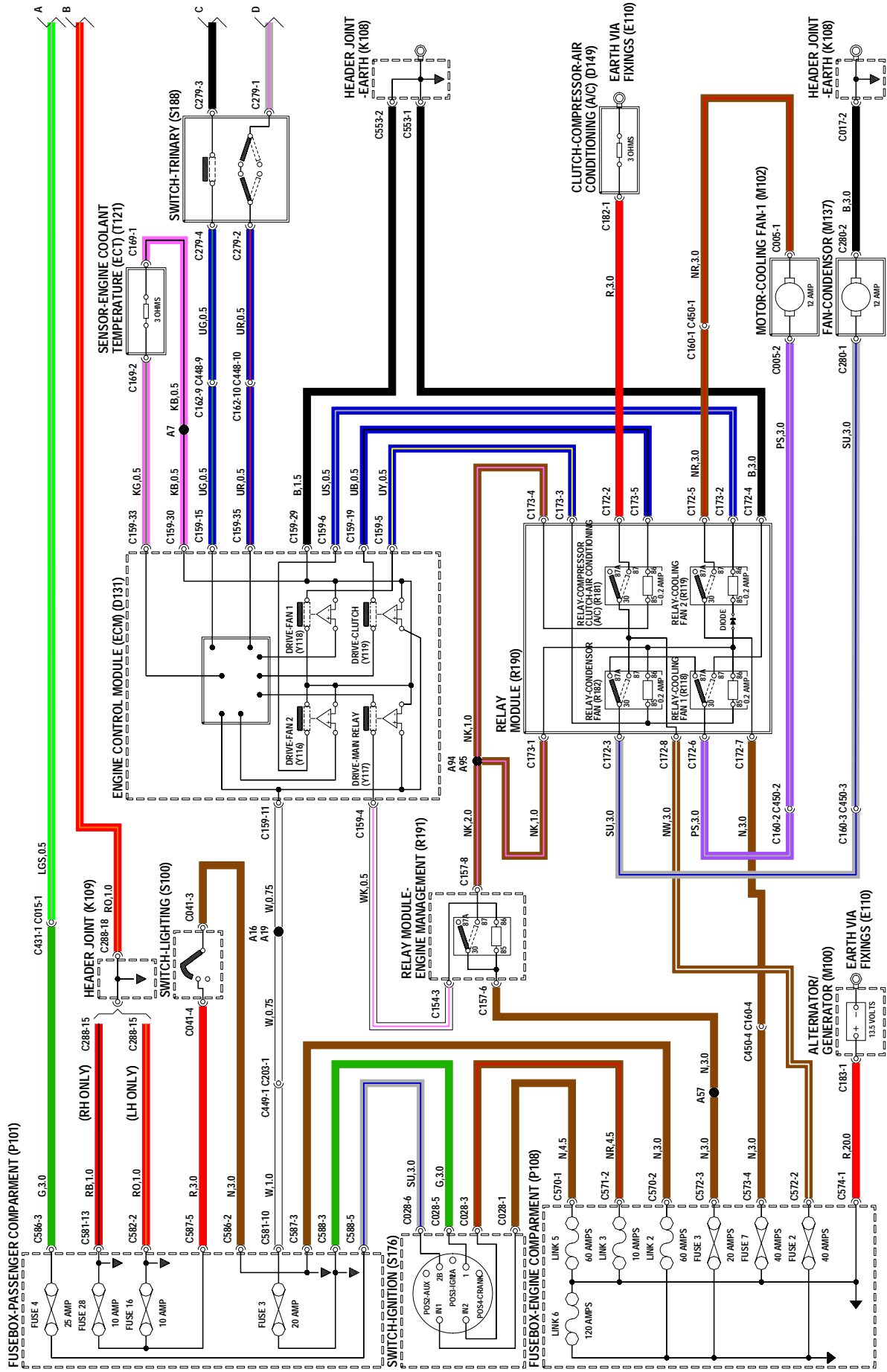

Klimaanlage - K-Serie

- B125** Schalterbeleuchtung
- B145** Beleuchtung Klimaanlageenschalter
- D144** Thermostat - Klimaanlage (A/C)
- J136** Warn-/Kontrolleuchte - Klimaanlage (A/C)
- J151** Warnleuchte - Frischluft/Umluft
- K108** Sammelschluß - Masse
- K109** Sammelschluß
- M140** Elektromotor - Umluft
- S184** Schalter - Gebläsemotor
- S185** Schalter - Frischluft/Umluft
- S194** Schaltergruppe - Klimaanlage (A/C)

AIR CONDITIONING K SERIES

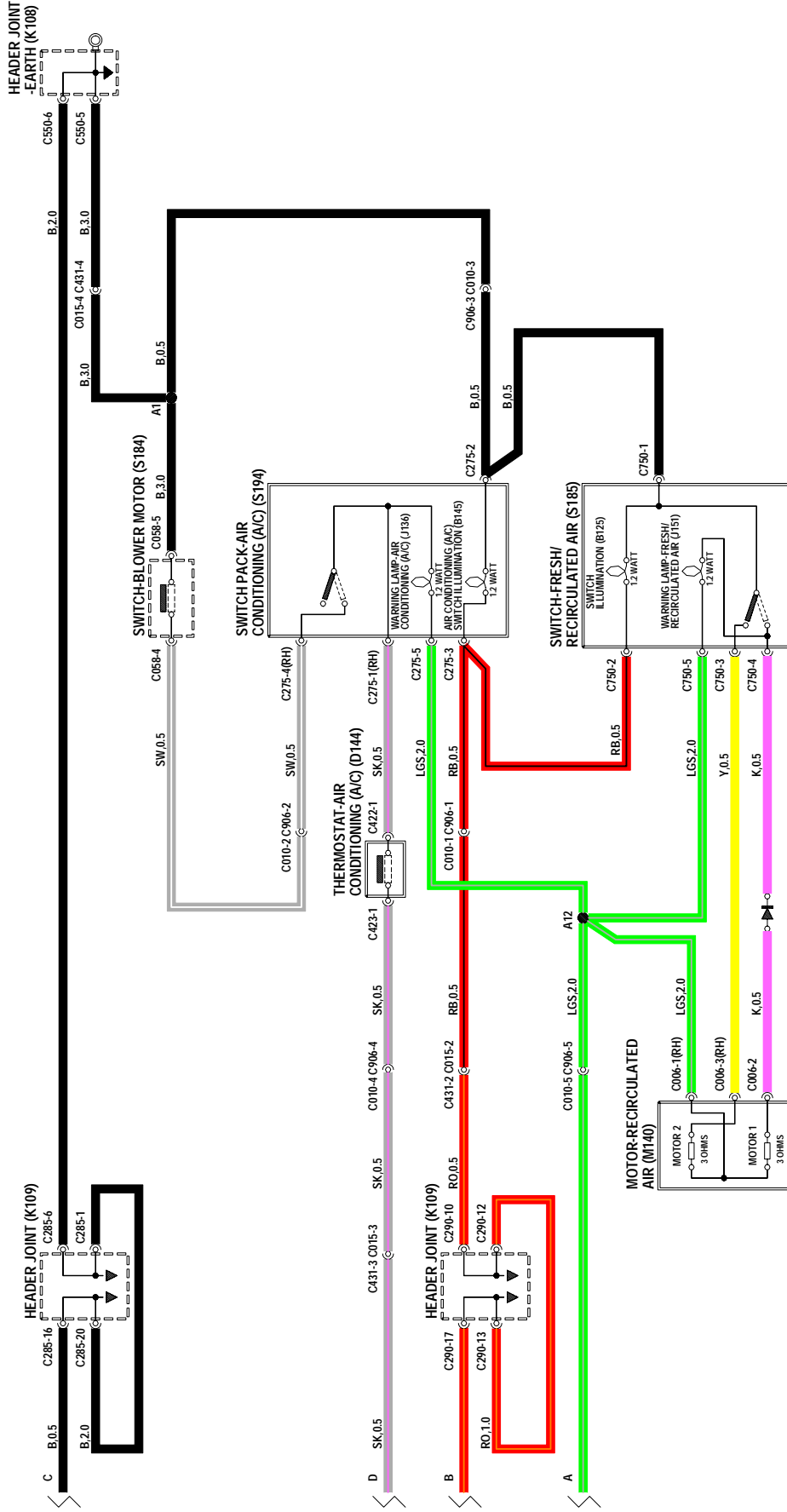

Klimaanlage - L-Serie

D131	Motorsteuergerät (ECM)	S188	Schalter - Trinärschalter
D149	Kupplung - Kompressor - Klimaanlage (A/C)		
E110	Masse durch Befestigungselemente		
K108	Sammelanschluß - Masse		
K109	Sammelanschluß		
M100	Generator/Lichtmaschine		
M102	Elektromotor - Kühlventilator - 1		
M137	Ventilator - Kondensator		
P101	Sicherungskasten - Innenraum		
P108	Sicherungskasten - Motorraum		
R100	Hauptrelais		
R118	Relais - Kühlventilator - 1		
R119	Relais - Kühlventilator - 2		
R181	Relais - Kompressorkupplung - Klimaanlage (A/C)		
R182	Relais - Kondensatorventilator		
R190	Relaismodul		
S100	Schalter - Beleuchtung		
S176	Schalter - Zündung		

FREELANDER

AIR CONDITIONING L SERIES

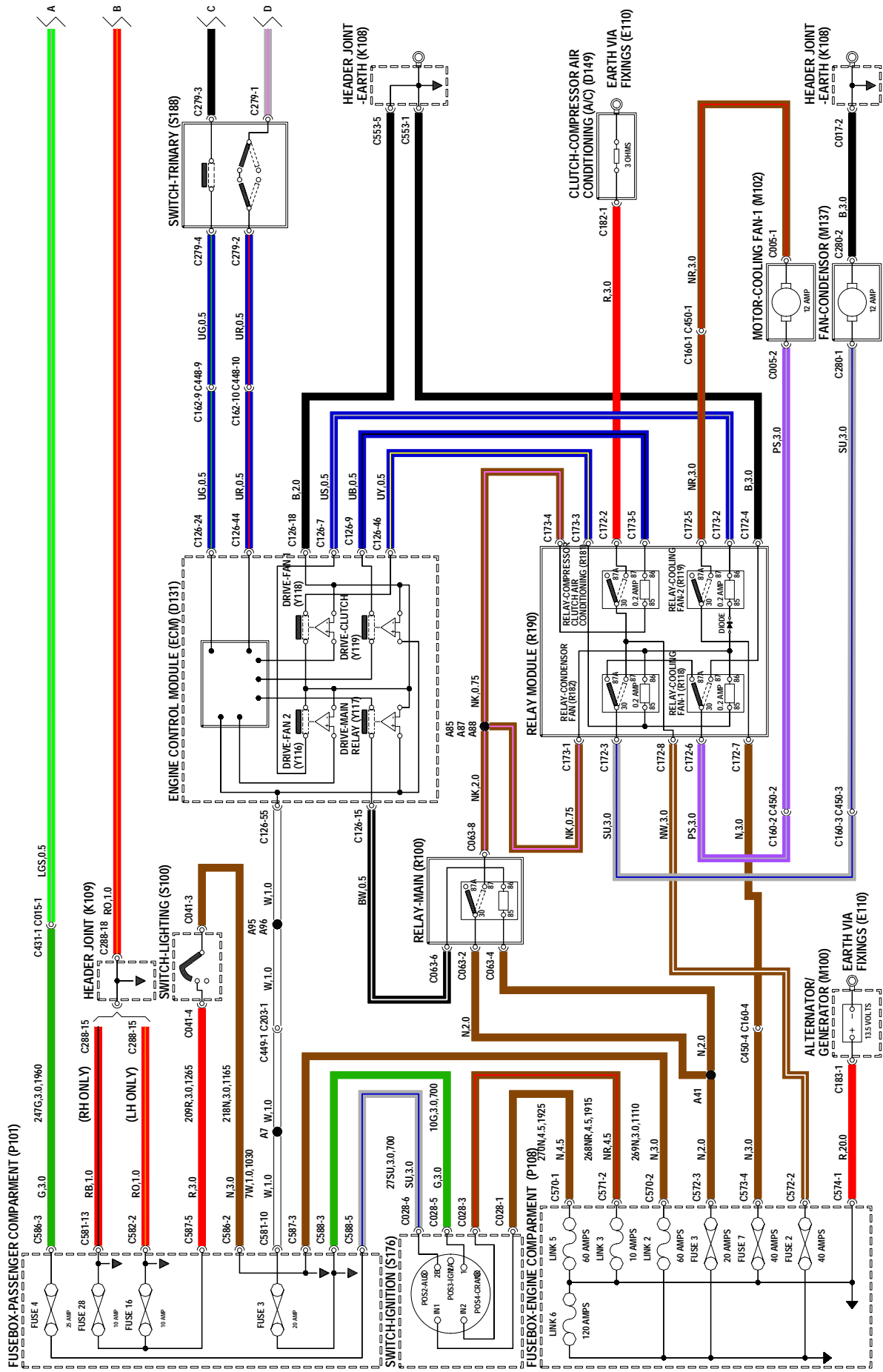

Klimaanlage - L-Serie

- B125** Schalterbeleuchtung
- B145** Beleuchtung Klimaanlage
- D144** Thermostat - Klimaanlage (A/C)
- J136** Warn-/Kontrolleuchte - Klimaanlage (A/C)
- J151** Warnleuchte - Frischluft/Umluft
- K108** Sammelschluß - Masse
- K109** Sammelschluß
- M140** Elektromotor - Umluft
- S184** Schalter - Gebläsemotor
- S185** Schalter - Frischluft/Umluft
- S194** Schaltergruppe - Klimaanlage (A/C)

AIR CONDITIONING L SERIES

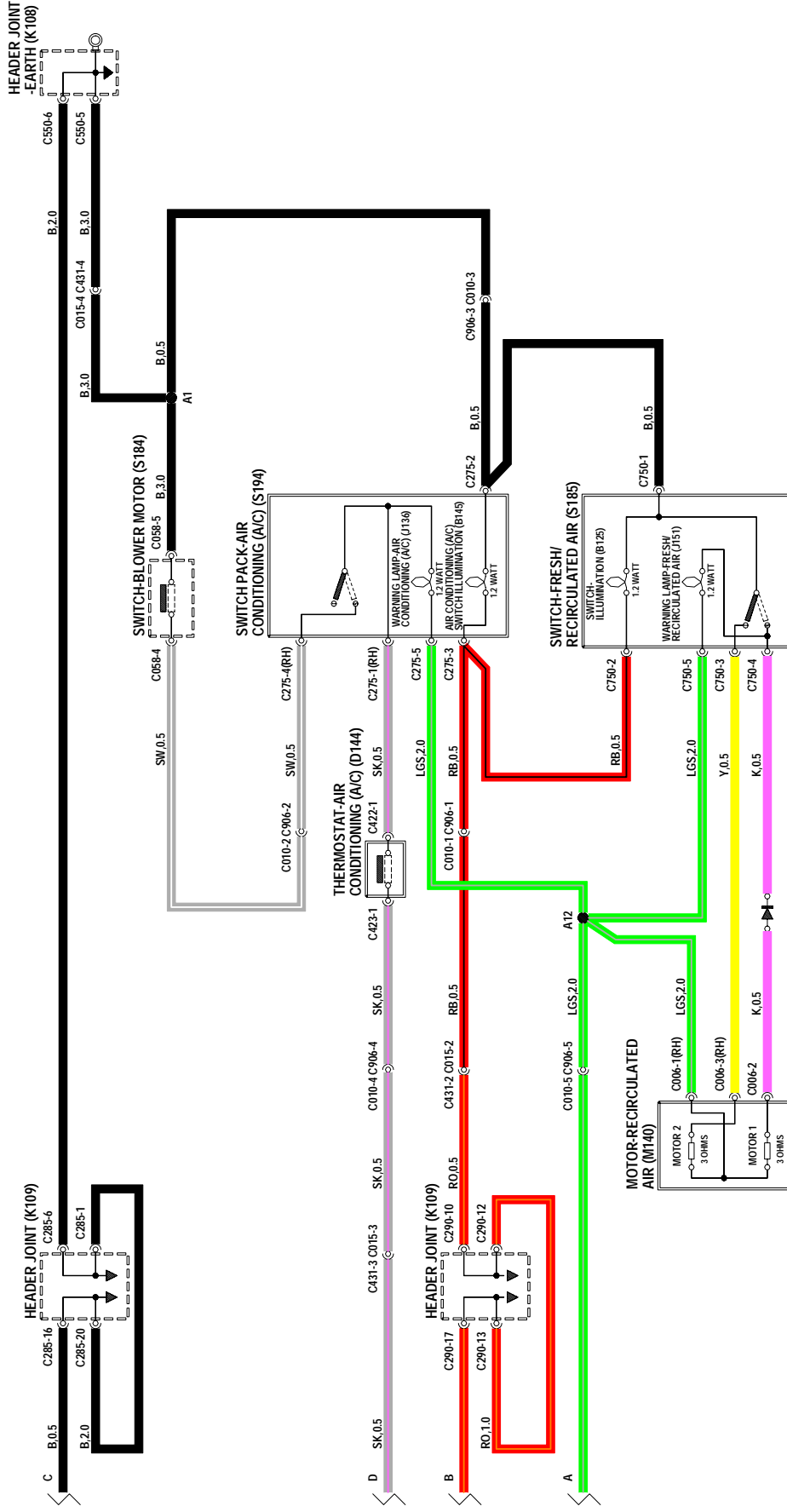

Heizungsgebläse

B117	Beleuchtung Heizungsregler
D145	Heizungsregler
E110	Masse durch Befestigungselemente
G107	Widerstandsblock
K108	Sammelanschluss - Masse
K109	Sammelanschluss
M100	Generator/Lichtmaschine
M132	Elektromotor - Gebläse - vorn
P101	Sicherungskasten - Innenraum
P108	Sicherungskasten - Motorraum
S100	Schalter - Beleuchtung
S176	Schalter - Zündung
S184	Schalter - Gebläsemotor
S194	Schaltergruppe - Klimaanlage (A/C)

HEATER

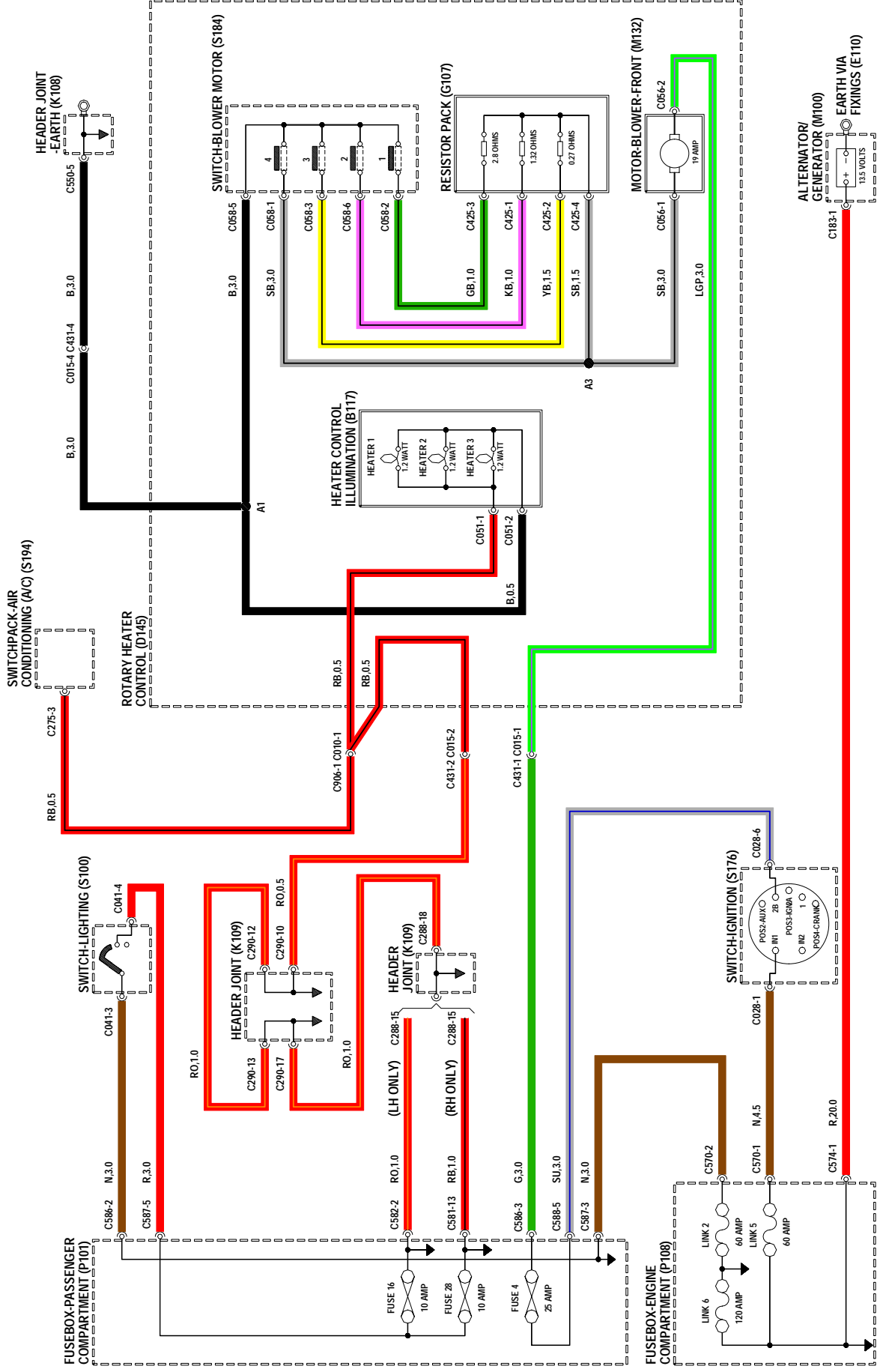

Kühlventilator - K-Serie

D131	Motorsteuergerät (ECM)
E110	Masse durch Befestigungselemente
K108	Sammelanschluß - Masse
M100	Generator/Lichtmaschine
M102	Elektromotor - Kühlventilator - 1
P101	Sicherungskasten - Innenraum
P108	Sicherungskasten - Motorraum
R117	Relais - Kühlventilator
R190	Relaismodul
S176	Schalter - Zündung
T121	Motorkühlmitteltemperaturfühler (ECT)

COOLING FAN K SERIES

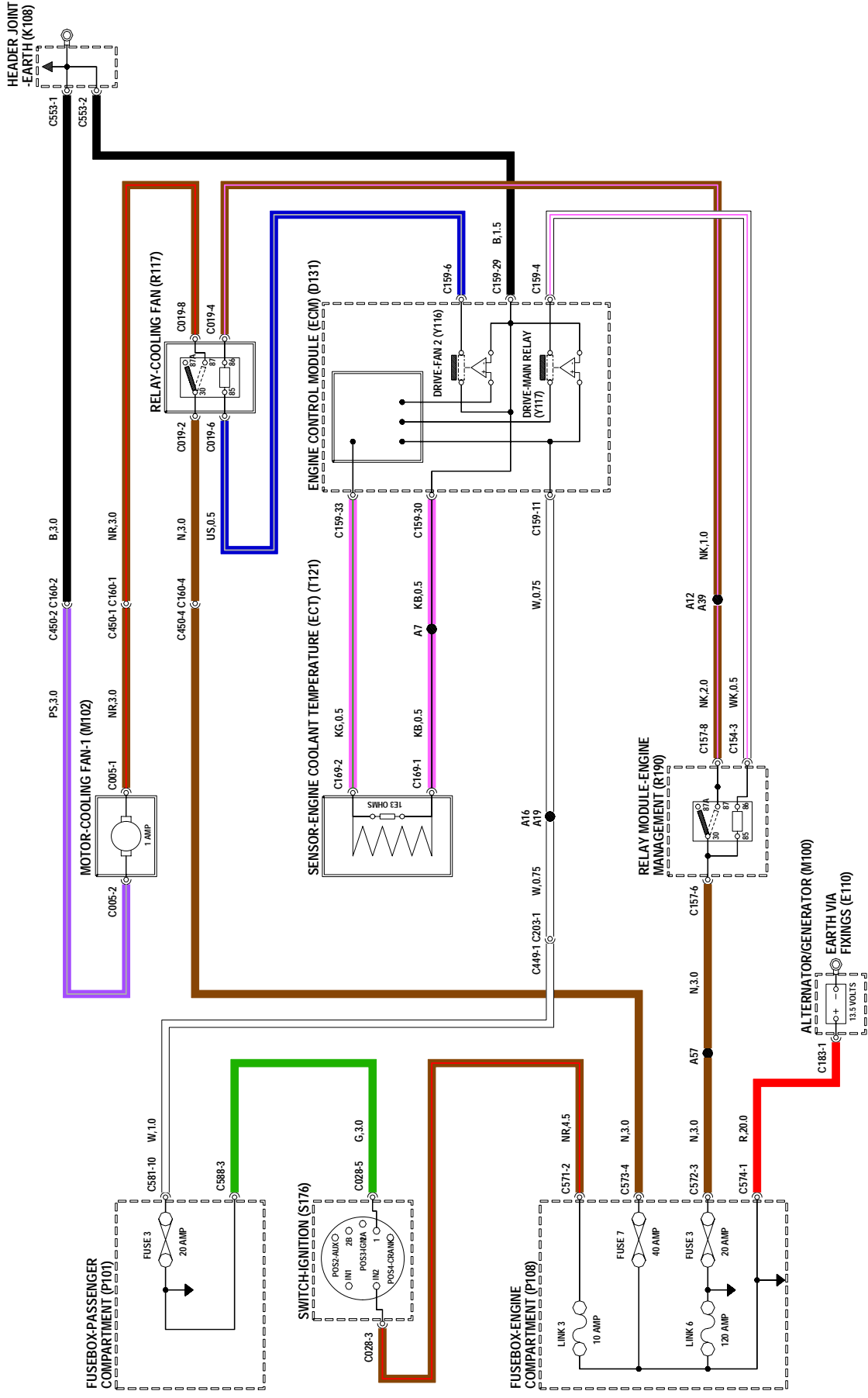

Kühlventilator - L-Serie

D131	Motorsteuergerät (ECM)
E110	Masse durch Befestigungselemente
K108	Sammelanschluß - Masse
K109	Sammelanschluß
M100	Generator/Lichtmaschine
M102	Elektromotor - Kühlventilator - 1
M137	Ventilator - Kondensator
P101	Sicherungskasten - Innenraum
P108	Sicherungskasten - Motorraum
R100	Hauptrelais
R118	Relais - Kühlventilator - 1
R119	Relais - Kühlventilator - 2
R181	Relais - Kompressorkupplung - Klimaanlage (A/C)
R182	Relais - Kondensatorventilator
R190	Relaismodul
S176	Schalter - Zündung
S188	Schalter - Trinärschalter
T121	Motorkühlmitteltemperaturfühler (ECT)

COOLING FAN L SERIES

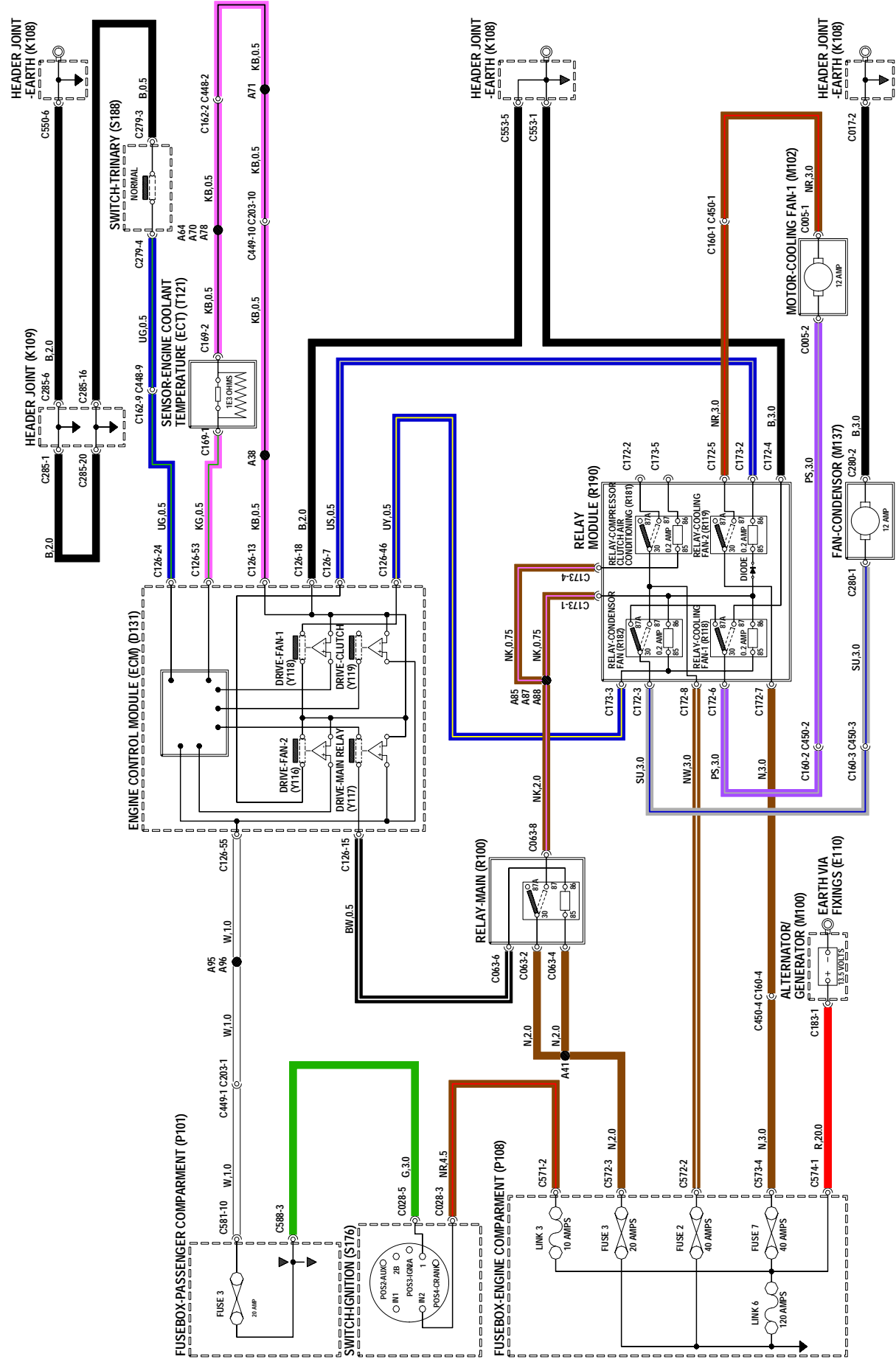

Heckscheibenheizung

B121	Beleuchtung Heckscheibenheizungsschalter
B125	Schalterbeleuchtung
D170	Zentrales Steuergerät (CCU)
E110	Masse durch Befestigungselemente
H100	Heizelement - Heckscheibe
K108	Sammelanschluß - Masse
K109	Sammelanschluß
M100	Generator/Lichtmaschine
P101	Sicherungskasten - Innenraum
P108	Sicherungskasten - Motorraum
R138	Relais - Heckscheibenheizung
S100	Schalter - Beleuchtung
S120	Schalter - Heckscheibenheizung
S176	Schalter - Zündung
S216	Schalter - Öldruck
Y139	Der Motor muß laufen

HEATED REAR WINDOW

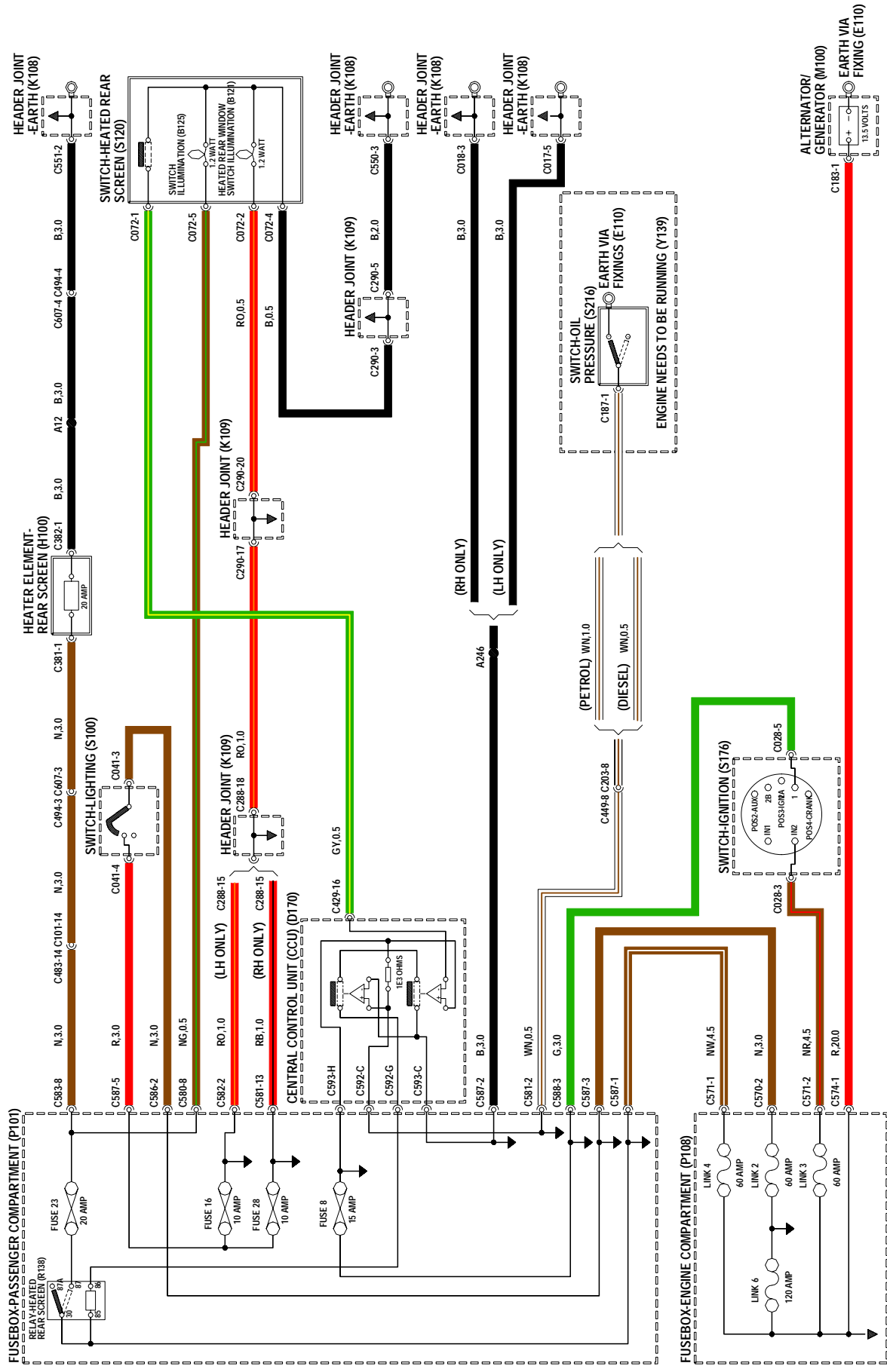

Wischer und Wascher - vorn

D170	Zentrales Steuergerät (CCU)	Y151	Wischer - vorn - 2
K108	Sammelanschluß - Masse	Y152	Intermittierend
K109	Sammelanschluß	Y153	Niedrig
M100	Generator/Lichtmaschine	Y154	Wischer - vorn - 3
M105	Elektromotor - Scheibenwischer - Windschutzscheibe		
M153	Pumpe - Scheibenwischer - Windschutzscheibe		
P101	Sicherungskasten - Innenraum		
P108	Sicherungskasten - Motorraum		
R134	Relais - Frontscheibenwischer		
S113	Schalter - Scheibenwischer - Windschutzscheibe		
S115	Schalter - Scheibenwischer - vorn		
S117	Schalter - Wasch-/Wischanlage - Windschutzscheibe		
S119	Schalter - Kurzwischen		
S176	Schalter - Zündung		
Y149	Variabler Scheibenwischer		
Y150	Wischer - vorn - 1		

WIPERS AND WASHERS FRONT

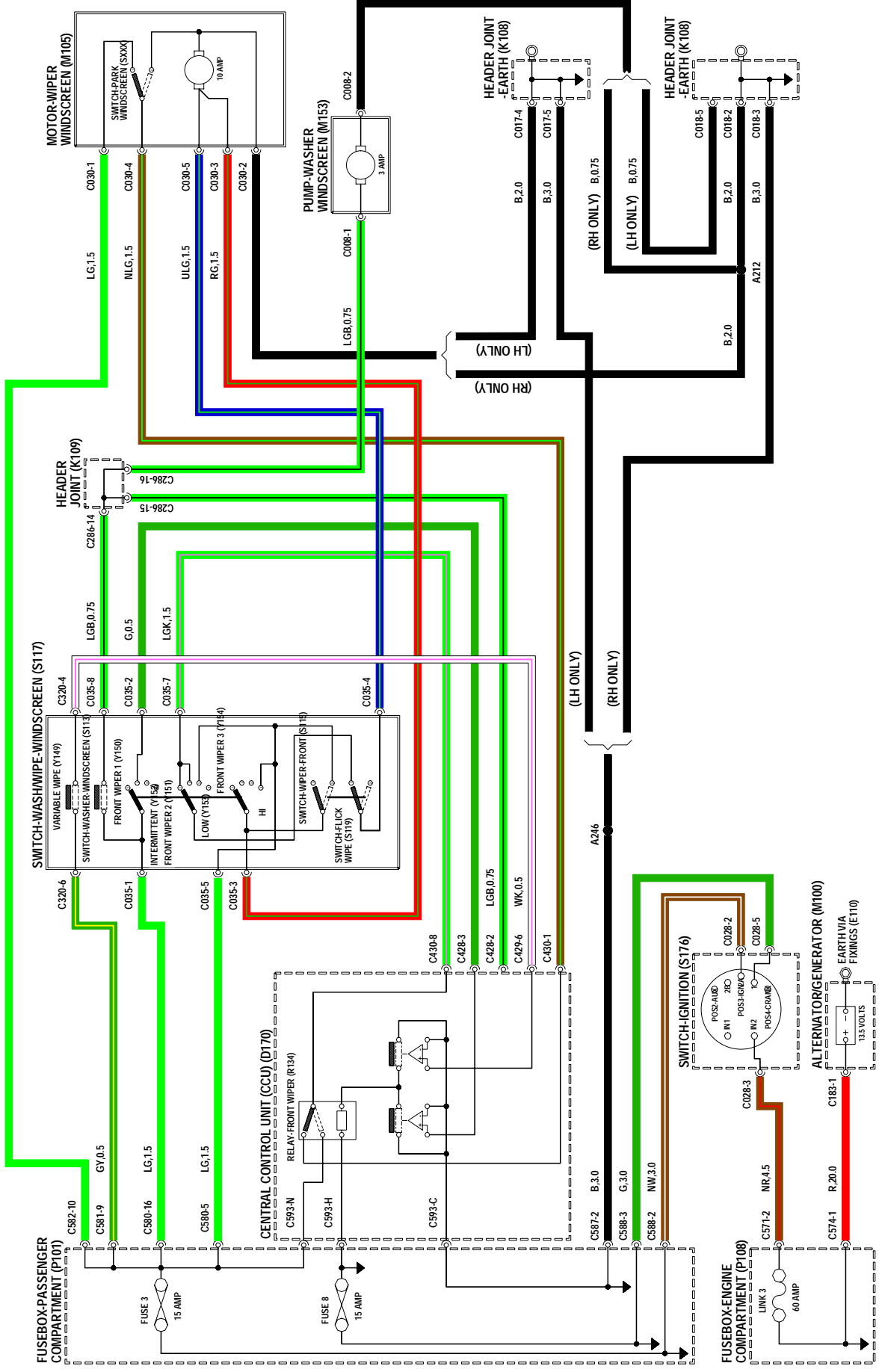

Wischer und Wascher - hinten - Rechtslenkung

B120	Beleuchtung Heckscheibenwischerschalter
D170	Zentrales Steuergerät (CCU)
K108	Sammelanschluß - Masse
K109	Sammelanschluß
M100	Generator/Lichtmaschine
M105	Elektromotor - Scheibenwischer - Windschutzscheibe
M106	Elektromotor - Scheibenwischer - Heckscheibe
M154	Pumpe - Scheibenwischer - Heckscheibe
P101	Sicherungskasten - Innenraum
P108	Sicherungskasten - Motorraum
R137	Relais - Heckscheibenwischer
R207	Relais - Heckscheibenwaschpumpe
S100	Schalter - Beleuchtung
S103	Schalter - Rückfahrseinwerfer
S114	Schalter - Scheibenwischer - Heckscheibe
S116	Schalter - Scheibenwischer - hinten
S176	Schalter - Zündung
S231	Schalter - Parken - Heckscheibenwischer

FREELANDER

WIPERS AND WASHERS REAR (RHD)

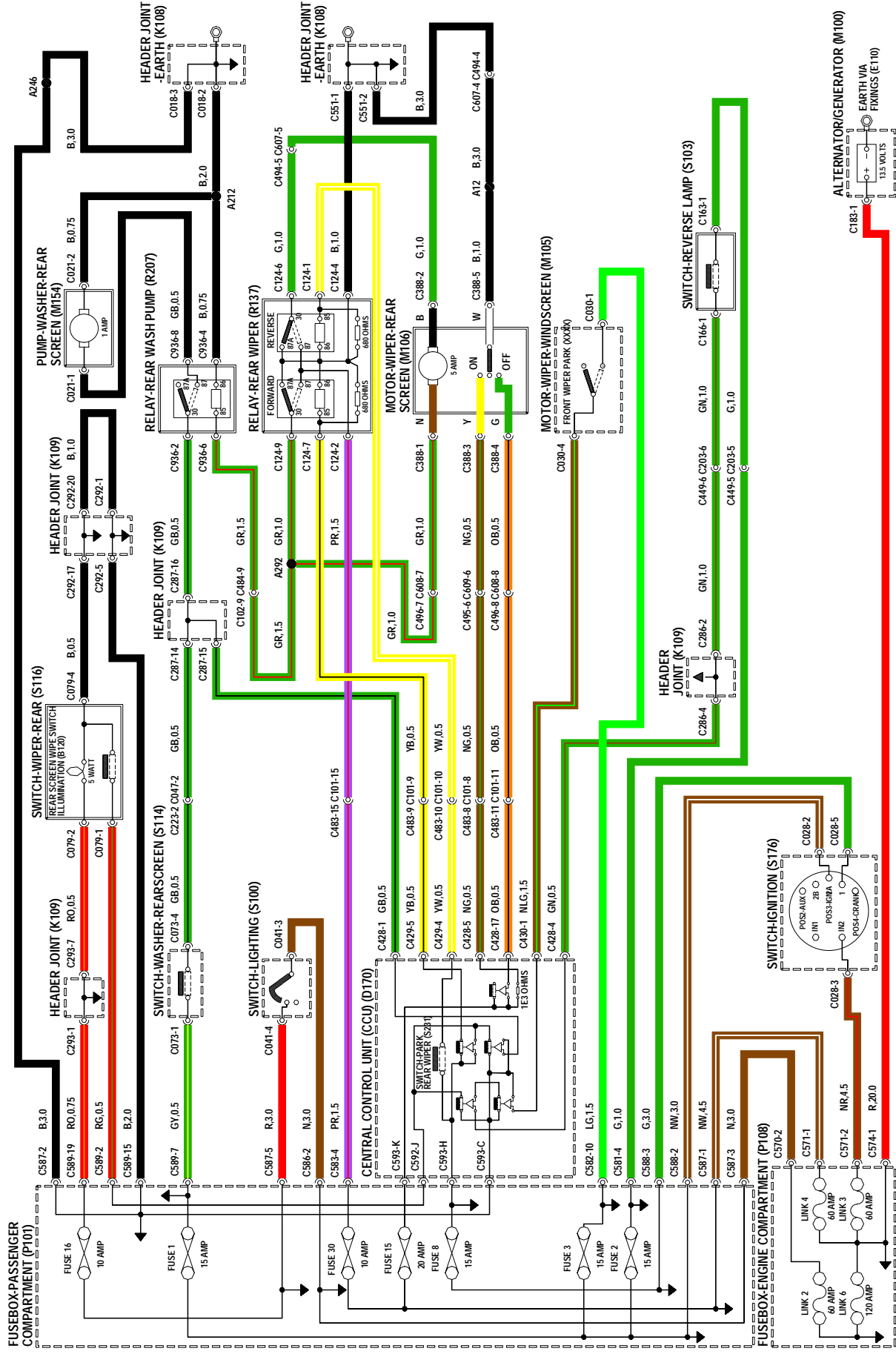

Wischer und Wascher - hinten - Linkslenkung

B120	Beleuchtung Heckscheibenwischerschalter
D170	Zentrales Steuergerät (CCU)
K108	Sammelanschluß - Masse
K109	Sammelanschluß
M100	Generator/Lichtmaschine
M105	Elektromotor - Scheibenwischer - Windschutzscheibe
M106	Elektromotor - Scheibenwischer - Heckscheibe
M154	Pumpe - Scheibenwischer - Heckscheibe
P101	Sicherungskasten - Innenraum
P108	Sicherungskasten - Motorraum
R137	Relais - Heckscheibenwischer
R207	Relais - Heckscheibenwaschpumpe
S100	Schalter - Beleuchtung
S103	Schalter - Rückfahrseinwerfer
S114	Schalter - Scheibenwischer - Heckscheibe
S116	Schalter - Scheibenwischer - hinten
S176	Schalter - Zündung
S231	Schalter - Parken - Heckscheibenwischer

FREELANDER

WIPERS AND WASHERS REAR (LHD)

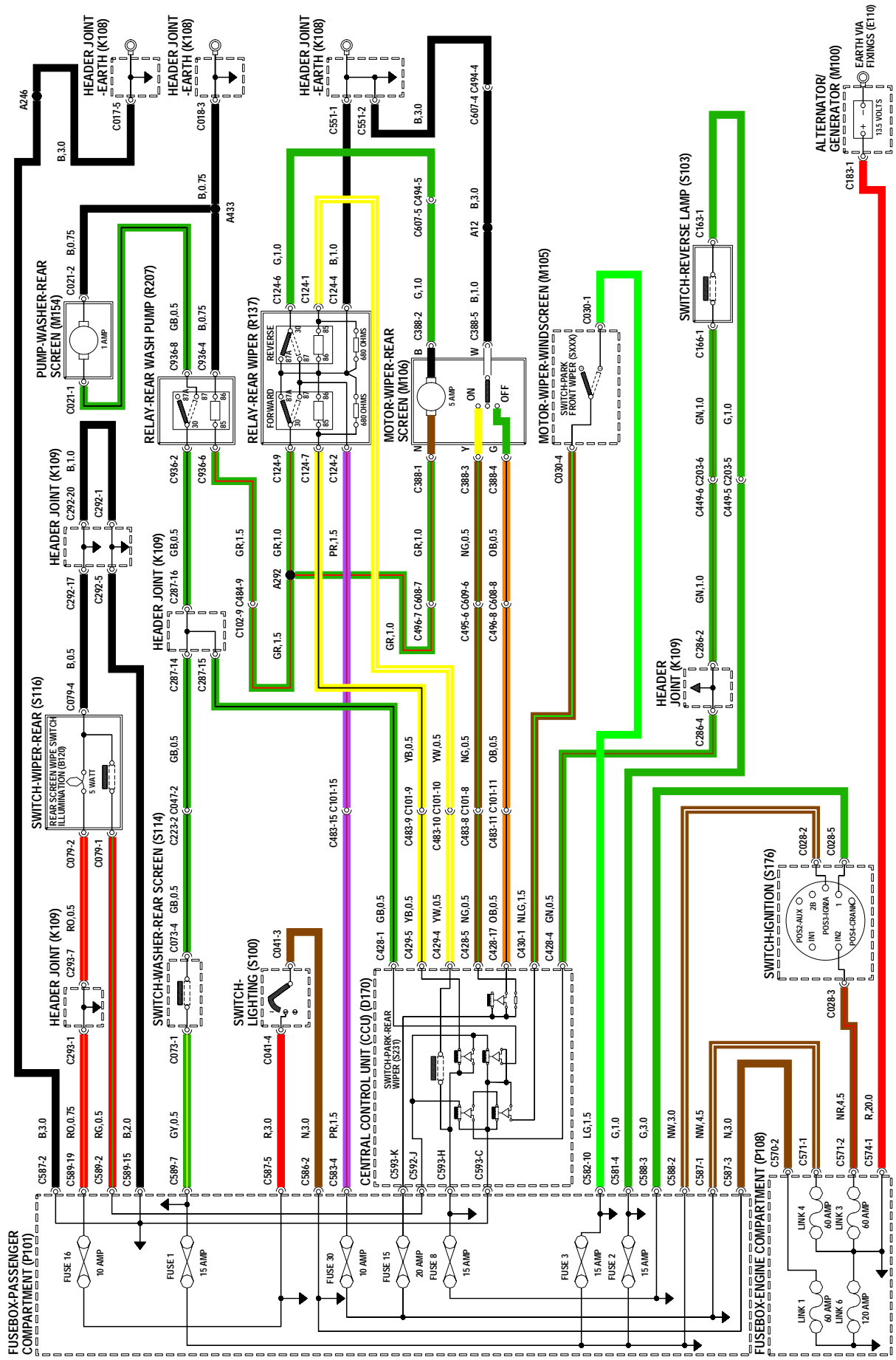

Bremsleuchten und Rückfahrcheinwerfer

A114	Schlußleuchte - rechts
A115	Schlußleuchte - links
A124	Bremsleuchte - rechts
A125	Bremsleuchte - links
A126	Bremsleuchte - hochgesetzt
A129	Rückfahrcheinwerfer - rechts
A130	Rückfahrcheinwerfer - links
D124	Modulator - ABS
E110	Masse durch Befestigungselemente
K108	Sammelanschluß - Masse
K109	Sammelanschluß
M100	Generator/Lichtmaschine
P101	Sicherungskasten - Innenraum
P108	Sicherungskasten - Motorraum
P124	Geber für Anhänger
R204	Relais - Bremsleuchte
S103	Schalter - Rückfahrcheinwerfer
S176	Schalter - Zündung
S215	Schalter - Bremspedal

FREELANDER

43.1

EXTERIOR LAMPS BRAKE AND REVERSE LAMPS

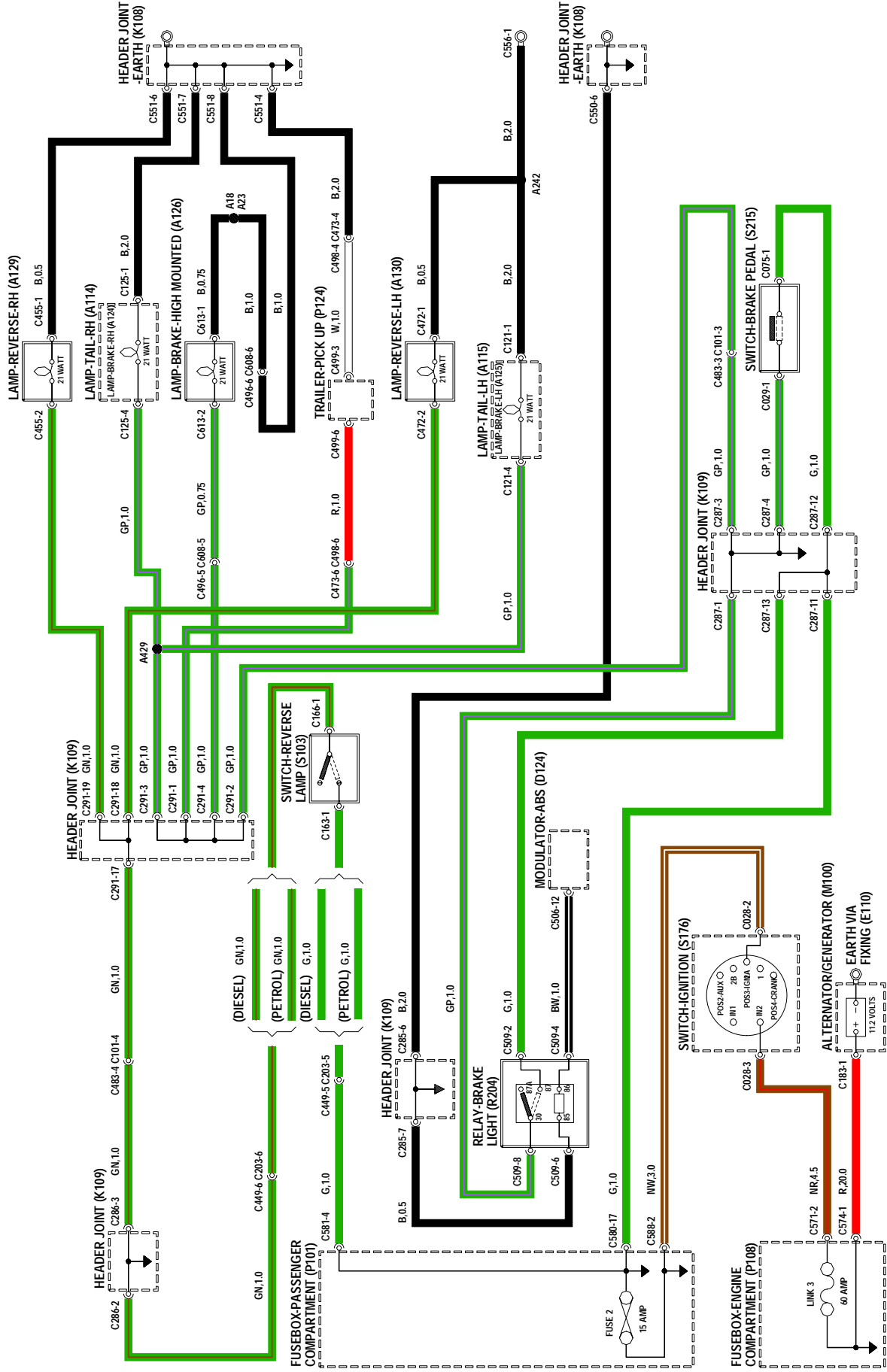

Außenbeleuchtung - Seitliche Begrenzungsleuchten, Scheinwerfer und Leuchtweitenregulierung - Rechtslenkung

A100 Scheinwerfer - rechts	S100 Schalter - Beleuchtung
A101 Scheinwerfer - links	S109 Schalter - Leuchtweitenregulierung
A114 Schlußleuchte - rechts	Y132 Fernlicht - rechts
A115 Schlußleuchte - links	Y133 Abblendlicht - rechts
A127 Leuchte - Nummernschild hinten - rechts	Y134 Seitliche Begrenzungsleuchte - rechts
D170 Zentrales Steuergerät (CCU)	Y135 Fernlicht - links
E107 Masse	Y136 Abblendlicht - links
J100 Instrumentenfeld	Y137 Seitliche Begrenzungsleuchte - links
K108 Sammelschluß - Masse	
K109 Sammelschluß	
M129 Elektromotor - Leuchtweitenregulierung - rechts	
M130 Elektromotor - Leuchtweitenregulierung - links	
P100 Batterie	
P101 Sicherungskasten - Innenraum	
P108 Sicherungskasten - Motorraum	
P124 Geber für Anhänger	
R127 Hauptrelais/Abblendlicht	

FREELANDER

EXTERIOR LAMPS SIDE LAMPS, HEADLAMPS AND HEADLAMP LEVELLING (RHD)

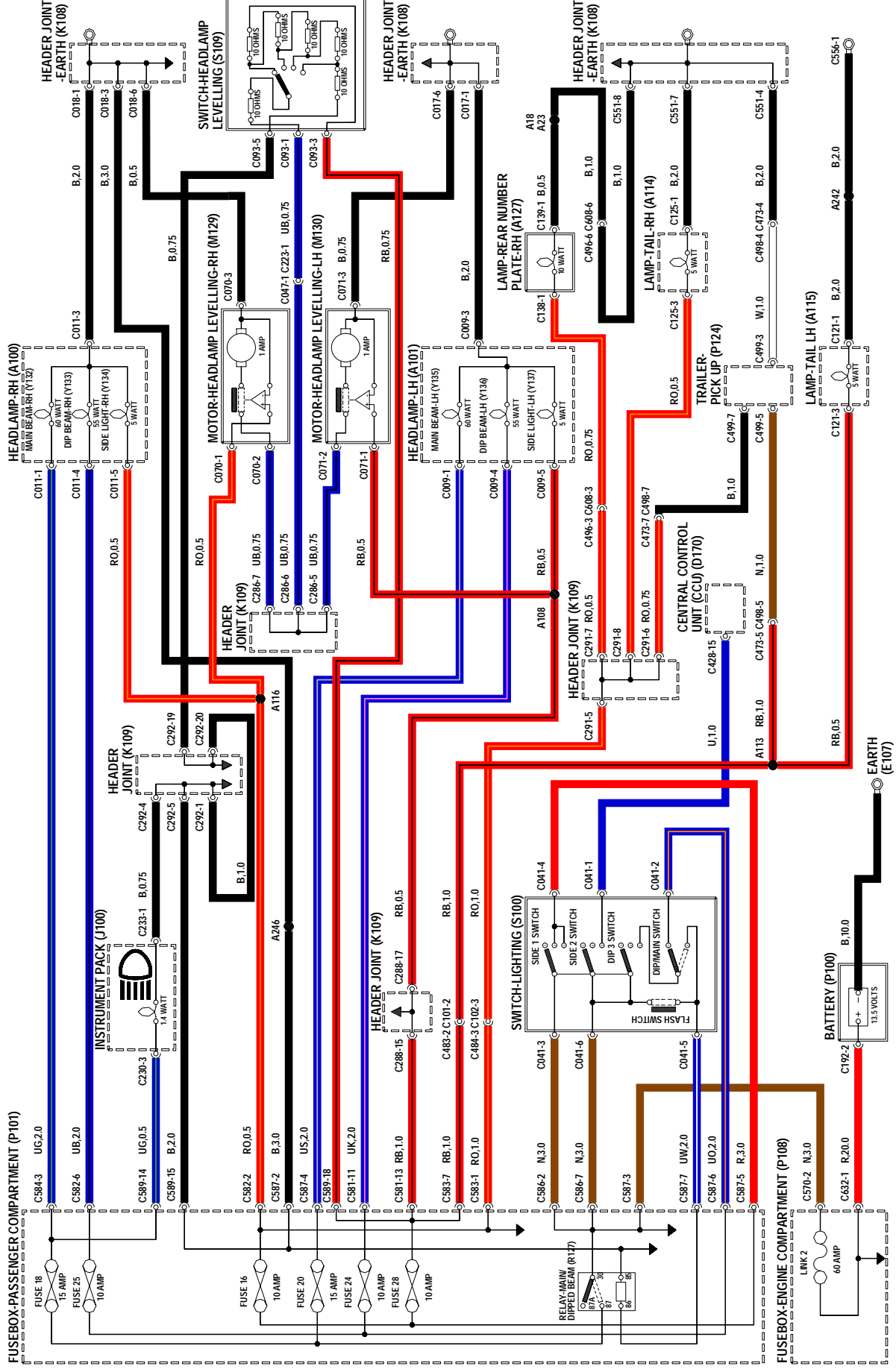

Außenbeleuchtung - Seitliche Begrenzungsleuchten, Scheinwerfer und Leuchtweitenregulierung - Linkslenkung

A100 Scheinwerfer - rechts	S100 Schalter - Beleuchtung
A101 Scheinwerfer - links	S109 Schalter - Leuchtweitenregulierung
A114 Schlußleuchte - rechts	Y132 Fernlicht - rechts
A115 Schlußleuchte - links	Y133 Abblendlicht - rechts
A127 Leuchte - Nummernschild hinten - rechts	Y134 Seitliche Begrenzungsleuchte - rechts
D170 Zentrales Steuergerät (CCU)	Y135 Fernlicht - links
E107 Masse	Y136 Abblendlicht - links
J100 Instrumentenfeld	Y137 Seitliche Begrenzungsleuchte - links
K108 Sammelschluß - Masse	
K109 Sammelschluß	
M129 Elektromotor - Leuchtweitenregulierung - rechts	
M130 Elektromotor - Leuchtweitenregulierung - links	
P100 Batterie	
P101 Sicherungskasten - Innenraum	
P108 Sicherungskasten - Motorraum	
P124 Geber für Anhänger	
R127 Hauptrelais/Abblendlicht	

FREELANDER

EXTERIOR LAMPS SIDE LAMPS, HEADLAMPS AND HEADLAMP LEVELLING (LHD)

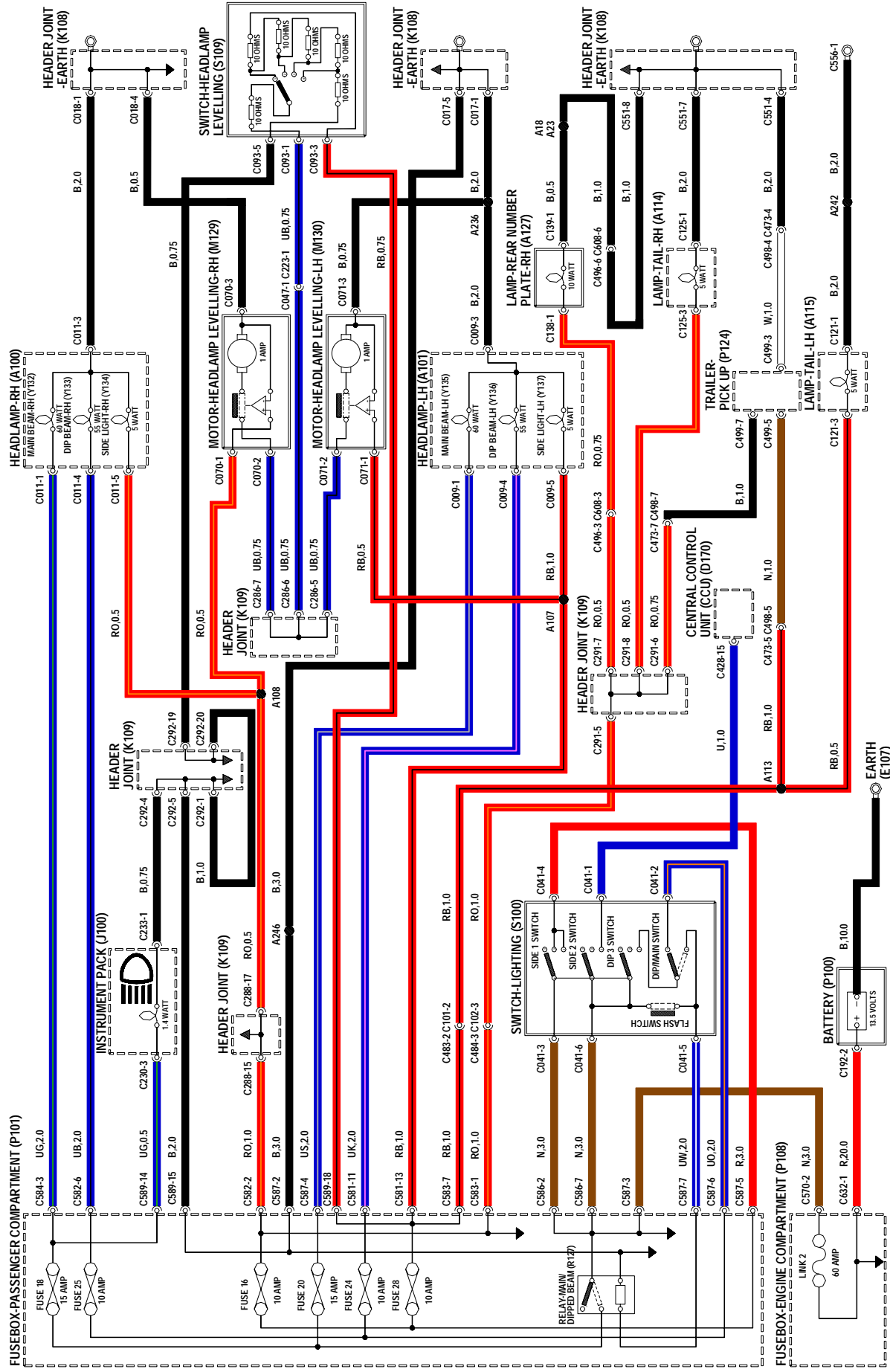

Außenbeleuchtung - Nebelschlußleuchten

A110	Nebelschlußleuchte - rechts
A111	Nebelschlußleuchte - links
B124	Beleuchtung Nebelschlußleuchtenschalter
D170	Zentrales Steuergerät (CCU)
E110	Masse durch Befestigungselemente
J100	Instrumentenfeld
K108	Sammelanschluß - Masse
K109	Sammelanschluß
M100	Generator/Lichtmaschine
P101	Sicherungskasten - Innenraum
P108	Sicherungskasten - Motorraum
P124	Geber für Anhänger
R131	Relais - Nebelschlußleuchte
S100	Schalter - Beleuchtung
S111	Schalter - Nebelschlußlicht
S176	Schalter - Zündung

EXTERIOR LAMPS REAR FOG GUARD LAMPS

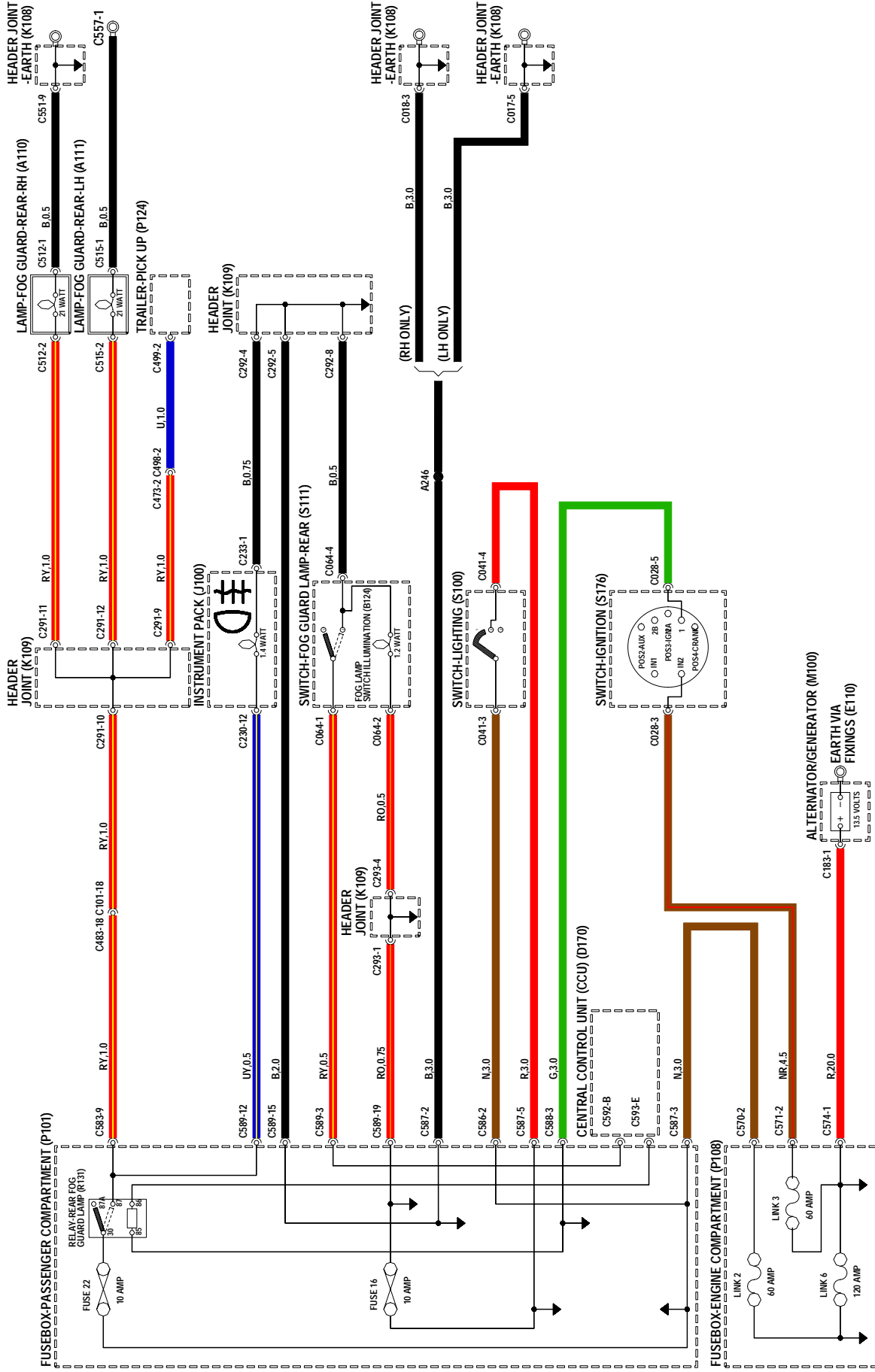

Außenbeleuchtung - Blinker/Warnblinkanlage - Rechtslenkung

- A100** Scheinwerfer - rechts
- A101** Scheinwerfer - links
- A114** Schlußleuchte - rechts
- A115** Schlußleuchte - links
- A116** Leuchte - Blinker/Warnblinker - vorn - rechts
- A117** Leuchte - Blinker/Warnblinker - vorn - links
- A118** Leuchte - Blinker/Warnblinker - hinten - rechts
- A119** Leuchte - Blinker/Warnblinker - hinten - links
- A120** Leuchte - Seitenblinker - vorn - rechts
- A121** Leuchte - Seitenblinker - vorn - links
- K108** Sammelschluß - Masse
- K109** Sammelschluß
- P100** Batterie
- P108** Sicherungskasten - Motorraum
- P124** Geber für Anhänger
- S176** Schalter - Zündung

FREELANDER

43.5

EXTERIOR LAMPS DIRECTION INDICATOR LAMPS/HAZARD WARNING (RHD)

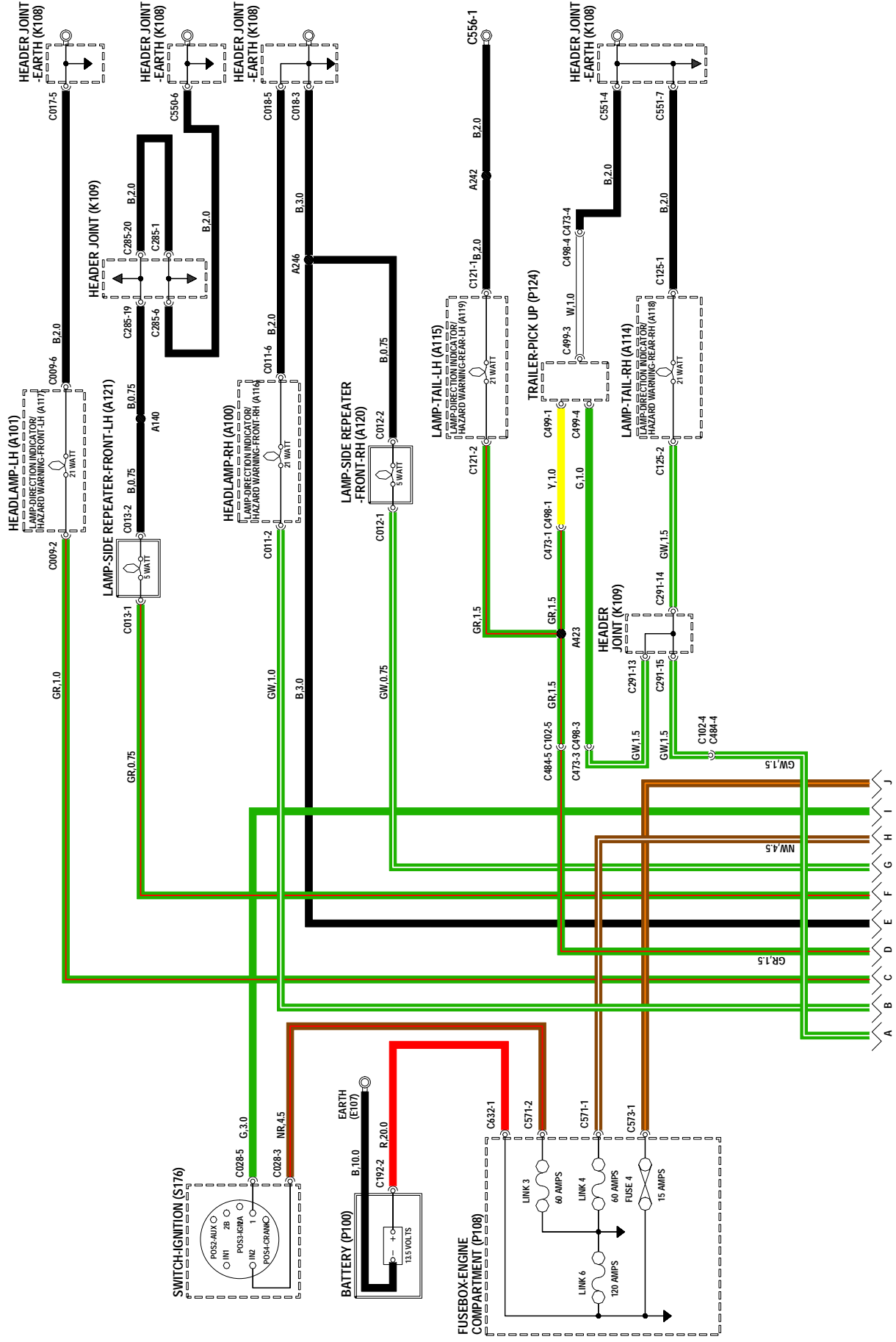

Außenbeleuchtung - Blinker/Warnblinkanlage - Rechtslenkung

D100	Einheit - Blinkerleuchte/Warnblinker
D170	Zentrales Steuergerät (CCU)
G126	Diode
J100	Instrumentenfeld
K109	Sammelananschluß
P101	Sicherungskasten - Innenraum
R141	Relais - Warnblinker
S105	Schalter - Blinker
S121	Schalter - Warnblinker

EXTERIOR LAMPS DIRECTION INDICATOR LAMP/HAZARD WARNING (RHD)

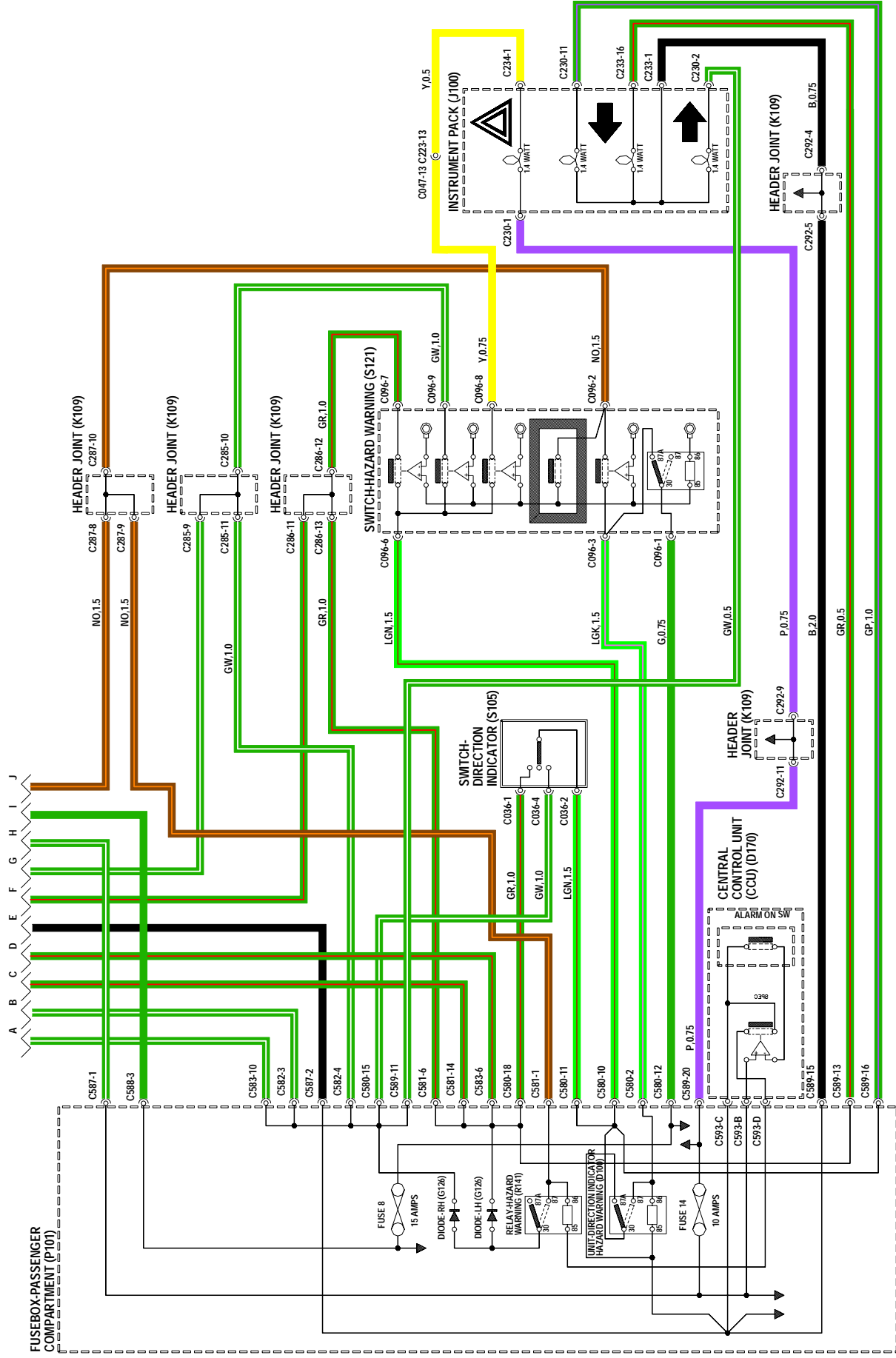

Außenbeleuchtung - Blinker/Warnblinkanlage - Linkslenkung

- A100** Scheinwerfer - rechts
- A101** Scheinwerfer - links
- A114** Schlußleuchte - rechts
- A115** Schlußleuchte - links
- A116** Leuchte - Blinker/Warnblinker - vorn -
rechts
- A117** Leuchte - Blinker/Warnblinker - vorn - links
- A118** Leuchte - Blinker/Warnblinker - hinten -
rechts
- A119** Leuchte - Blinker/Warnblinker - hinten -
links
- A120** Leuchte - Seitenblinker - vorn - rechts
- A121** Leuchte - Seitenblinker - vorn - links
- K108** Sammelschluß - Masse
- K109** Sammelschluß
- P100** Batterie
- P108** Sicherungskasten - Motorraum
- P124** Geber für Anhänger
- S176** Schalter - Zündung

FREELANDER

43.7

EXTERIOR LAMPS DIRECTION INDICATOR LAMPS/HAZARD WARNING (LHD)

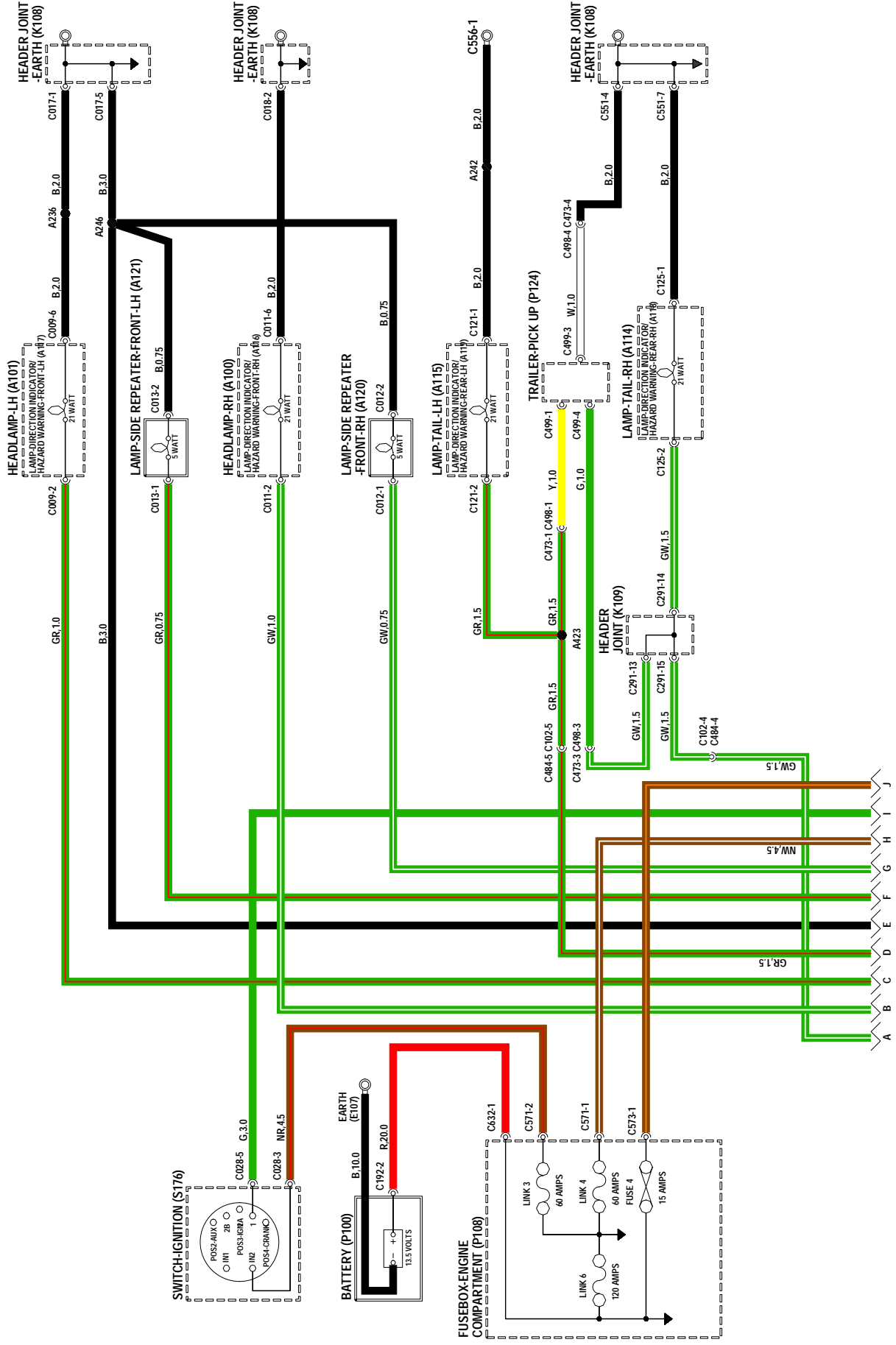

Außenbeleuchtung - Blinker/Warnblinkanlage - Linkslenkung

D100	Einheit - Blinkerleuchte/Warnblinker
D162	Karosseriesteuergerät (BCU)
G126	Diode
J100	Instrumentenfeld
K109	Sammelananschluß
P101	Sicherungskasten - Innenraum
R141	Relais - Warnblinker
S105	Schalter - Blinker
S121	Schalter - Warnblinker

EXTERIOR LAMPS DIRECTION INDICATOR LAMP/HAZARD WARNING (LHD)

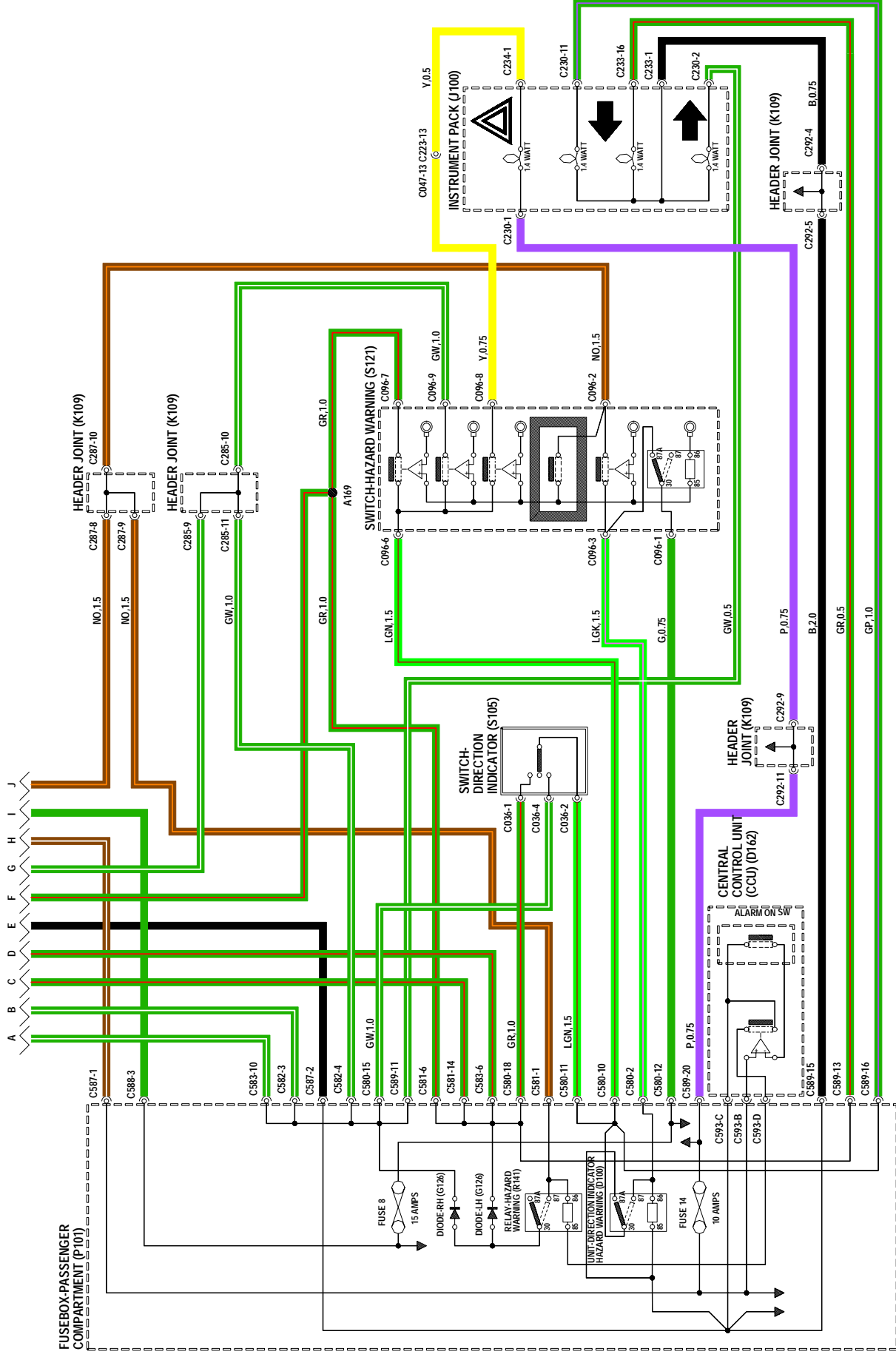

Innenraumlampen

- B100** Leuchte - innen - vorn
- B103** Einheit - Leuchte - innen
- B104** Leuchte - innen - hinten
- B107** Kartenleselampe - rechts
- B108** Kartenleselampe - links
- B109** Leuchte - Handschuhfach
- B140** Leuchte - Laderaum
- D156** Passive Spule
- D170** Zentrales Steuergerät (CCU)
- E107** Masse
- E110** Masse durch Befestigungselemente
- K108** Sammelschluß - Masse
- K109** Sammelschluß
- P100** Batterie
- P101** Sicherungskasten - Innenraum
- P108** Sicherungskasten - Motorraum
- S100** Schalter - Beleuchtung
- S122** Schalter - Handschuhfach
- S127** Schalter - Tür - rechts
- S128** Schalter - Tür - links
- S129** Schalter - Tür - hinten - rechts
- S130** Schalter - Tür - hinten - links
- S181** Schalter - Schutzkappe/Heckklappe
- S253** Schalter - Innenraumbeleuchtung
- S254** Schalter - Kartenleseleuchte

INTERIOR LAMPS

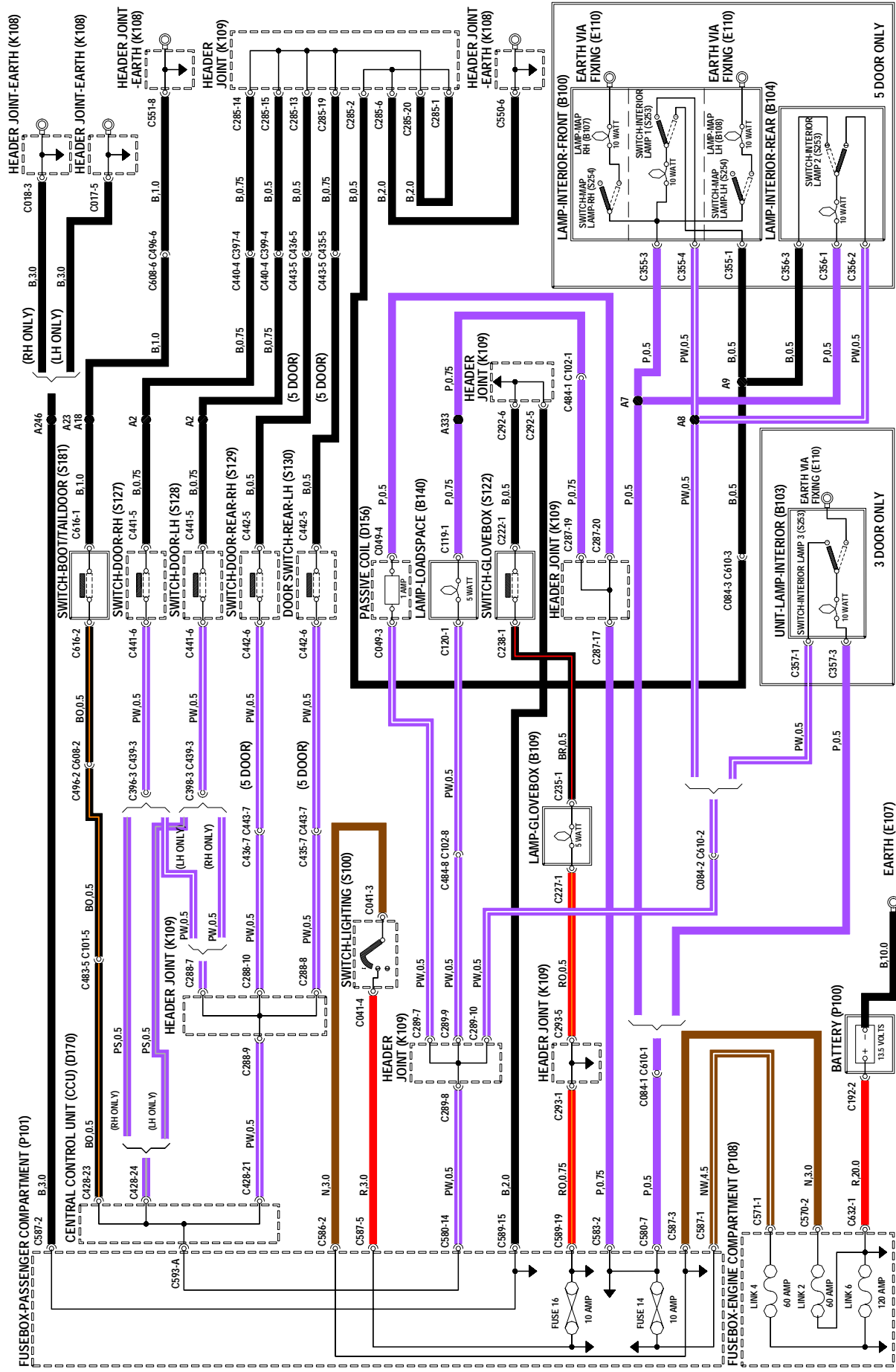

Innenbeleuchtung

B117	Beleuchtung Heizungsregler	S171	Schalter - Schiebedach
E107	Masse	S185	Schalter - Frischluft/Umluft
F100	Radio/Cassettendeck	S194	Schaltergruppe - Klimaanlage (A/C)
F101	Radiodisplay	S247	Schalter - Zentralverriegelung
J100	Instrumentenfeld	S249	Schalter - Fensterheber - Hecktür
J112	Zigarettenanzünder - vorn		
K108	Sammelanschluß - Masse		
K109	Sammelanschluß		
P100	Batterie		
P101	Sicherungskasten - Innenraum		
P108	Sicherungskasten - Motorraum		
S100	Schalter - Beleuchtung		
S111	Schalter - Nebelschlußlicht		
S114	Schalter - Scheibenwischer - Heckscheibe		
S116	Schalter - Scheibenwischer - hinten		
S120	Schalter - Heckscheibenheizung		
S121	Schalter - Warmblinker		
S138	Schalter - Fensterheber - vorn - rechts		
S139	Schalter - Fensterheber - vorn - links		

FREELANDER

INTERIOR ILLUMINATION

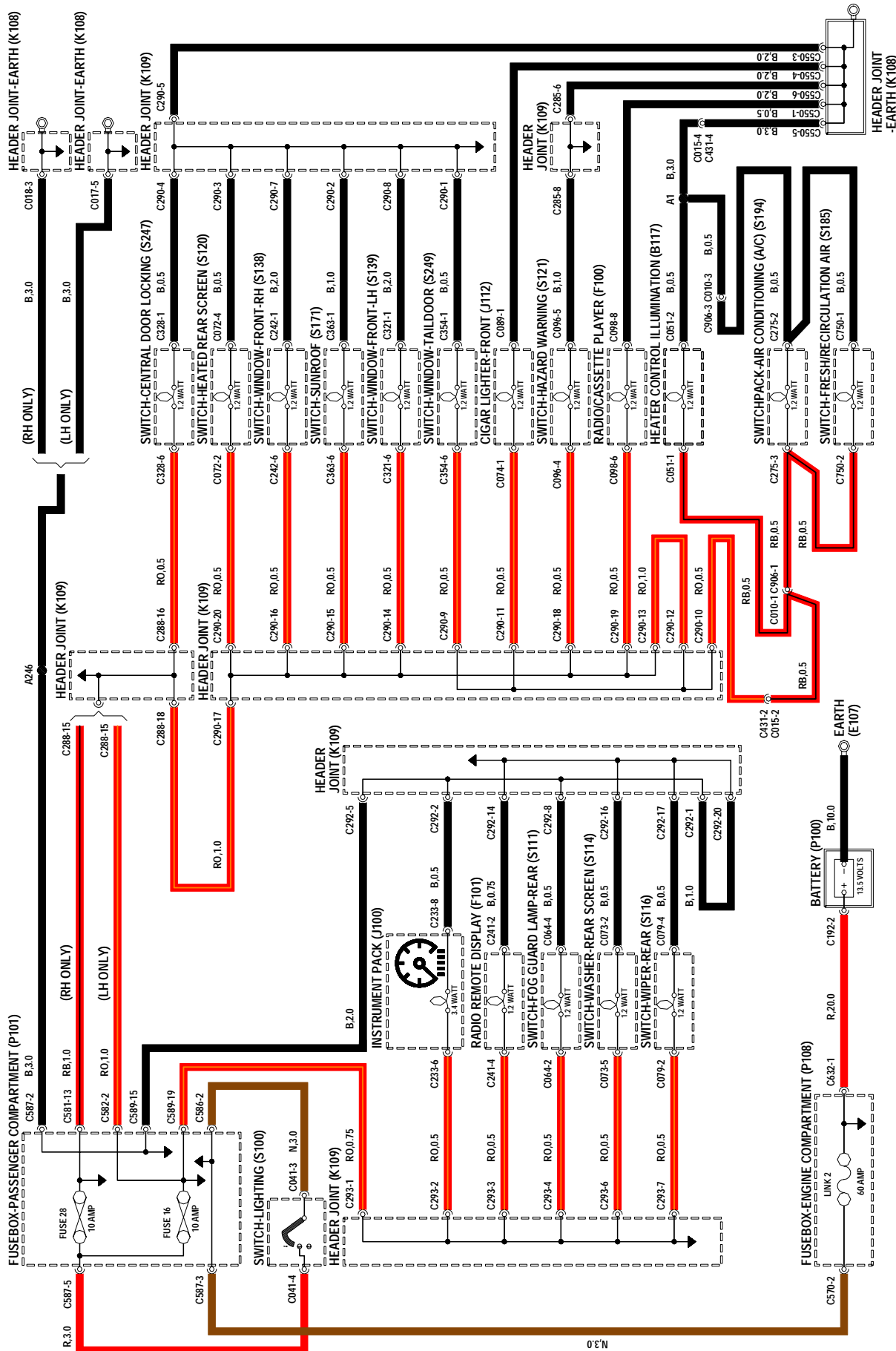

Instrumente

D131	Motorsteuergerät (ECM)	K109	Sammelschluß
D133	Zündspule	M164	Kraftstofftank
G101	Widerstand - In-line	P101	Sicherungskasten - Innenraum
G126	Diode	R127	Hauptrelais/Abblendlicht
J100	Instrumentenfeld	R131	Relais - Nebelschlußleuchte
J101	Tachometer	R141	Relais - Warnblinker
J102	Drehzahlmesser	S121	Schalter - Warnblinker
J103	Anzeige - Kühlmitteltemperatur	S183	Dimmer - Instrumentenbeleuchtung
J104	Anzeige - Kraftstoffvorrat	T143	Drehzahlfühler
J111	Gebereinheit - Kraftstoffanzeige	T200	Sensor - Kühlmitteltemperaturanzeige
J126	Warn-/Kontrollleuchte - Fernlicht		
J127	Warn-/Kontrollleuchte - Blinkerleuchte - rechts		
J128	Warn-/Kontrollleuchte - Blinkerleuchte - links		
J129	Warn-/Kontrollleuchte - Warnblinker		
J130	Warn-/Kontrollleuchte - Anhänger		
J139	LED - Alarmanlage		
J150	Warn-/Kontrollleuchte - Nebelschlußleuchte		
J152	LED - Beleuchtung		
K108	Sammelschluß - Masse		

FREELANDER

INSTRUMENTS

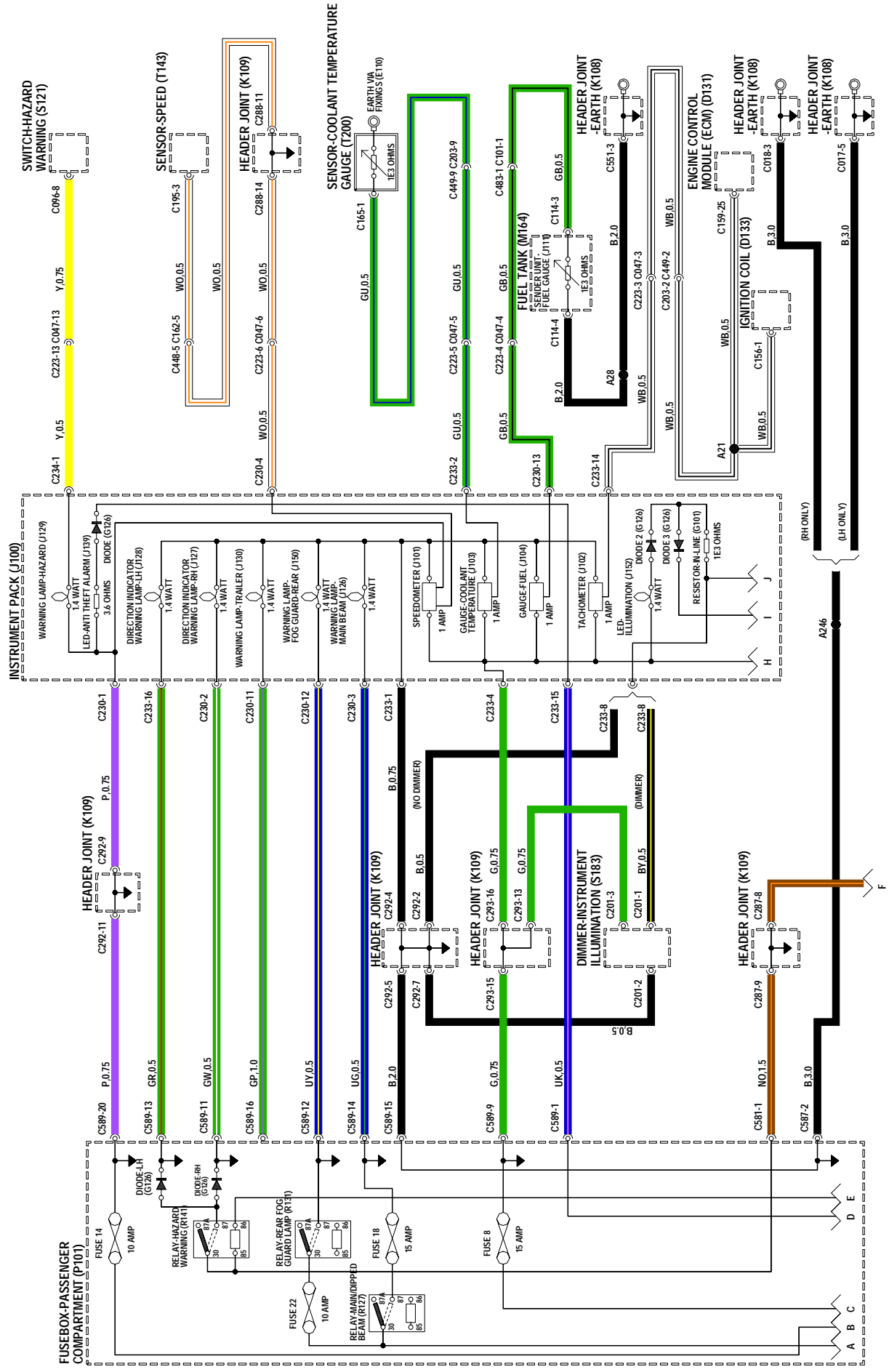

Instrumente

B114 Allgemeine Beleuchtung	M100 Generator/Lichtmaschine
D125 Steuergerät - ABS	P101 Sicherungskasten - Innenraum
D128 Steuergerät - Airbag	P108 Sicherungskasten - Motorraum
D131 Motorsteuergerät (ECM)	S100 Schalter - Beleuchtung
D170 Zentrales Steuergerät (CCU)	S176 Schalter - Zündung
E110 Masse durch Befestigungselemente	S212 Schalter - Bremsflüssigkeitsstand
J100 Instrumentenfeld	S213 Handbremsschalter
J114 Warn-/Kontrollleuchte - Zündung/Ladekontrolle	S216 Schalter - Öldruck
J115 Warn-/Kontrollleuchte - Öldruck	Y107 Kontrollleuchte - ETC
J116 Warn-/Kontrollleuchte - Feststellbremse/Bremsflüssigkeitsverlust	Y108 HDC Fehler
J119 Warn-/Kontrollleuchte - Glühkerze	Y109 Kontrollleuchte - HDC
J120 Warn-/Kontrollleuchte - Sicherheitsgurt	Y139 Der Motor muß laufen
J123 Warn-/Kontrollleuchte - ABS	
J137 Warn-/Kontrollleuchte - Motor	
J138 Warn-/Kontrollleuchte - Tür offen	
J141 Warn-/Kontrollleuchte - Airbag	
K108 Sammelschluß - Masse	
K109 Sammelschluß	

FREELANDER

INSTRUMENTS

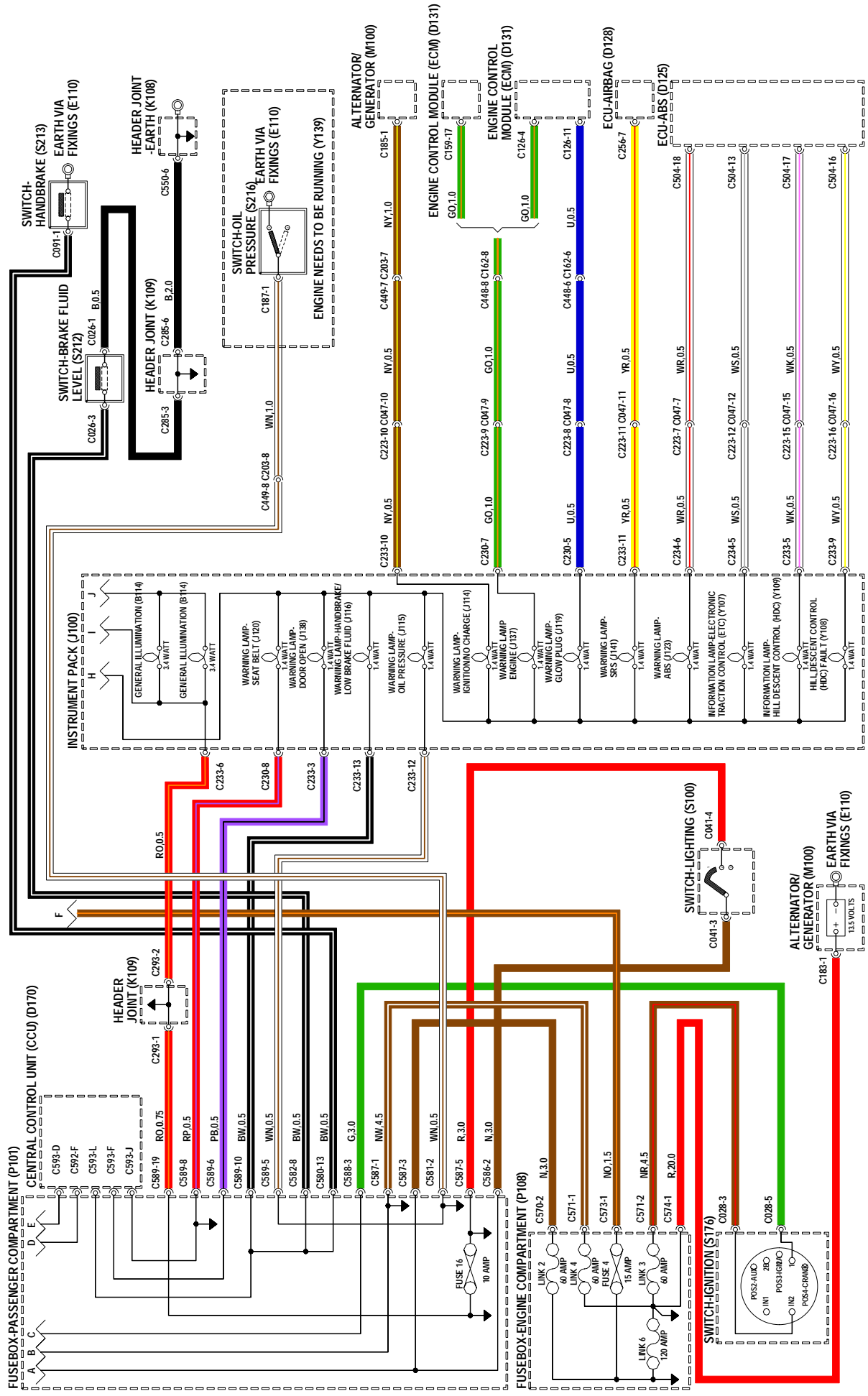

Hupe

D169 Lenkrad
D170 Zentrales Steuergerät (CCU)
E107 Masse
K108 Sammelschluß - Masse
K109 Sammelschluß
L100 Horn/Hörner)
P100 Batterie
P101 Sicherungskasten - Innenraum
P108 Sicherungskasten - Motorraum
R133 Relais - Hupe
S104 Schalter - Hupe
S227 Drehkoppler

HORN

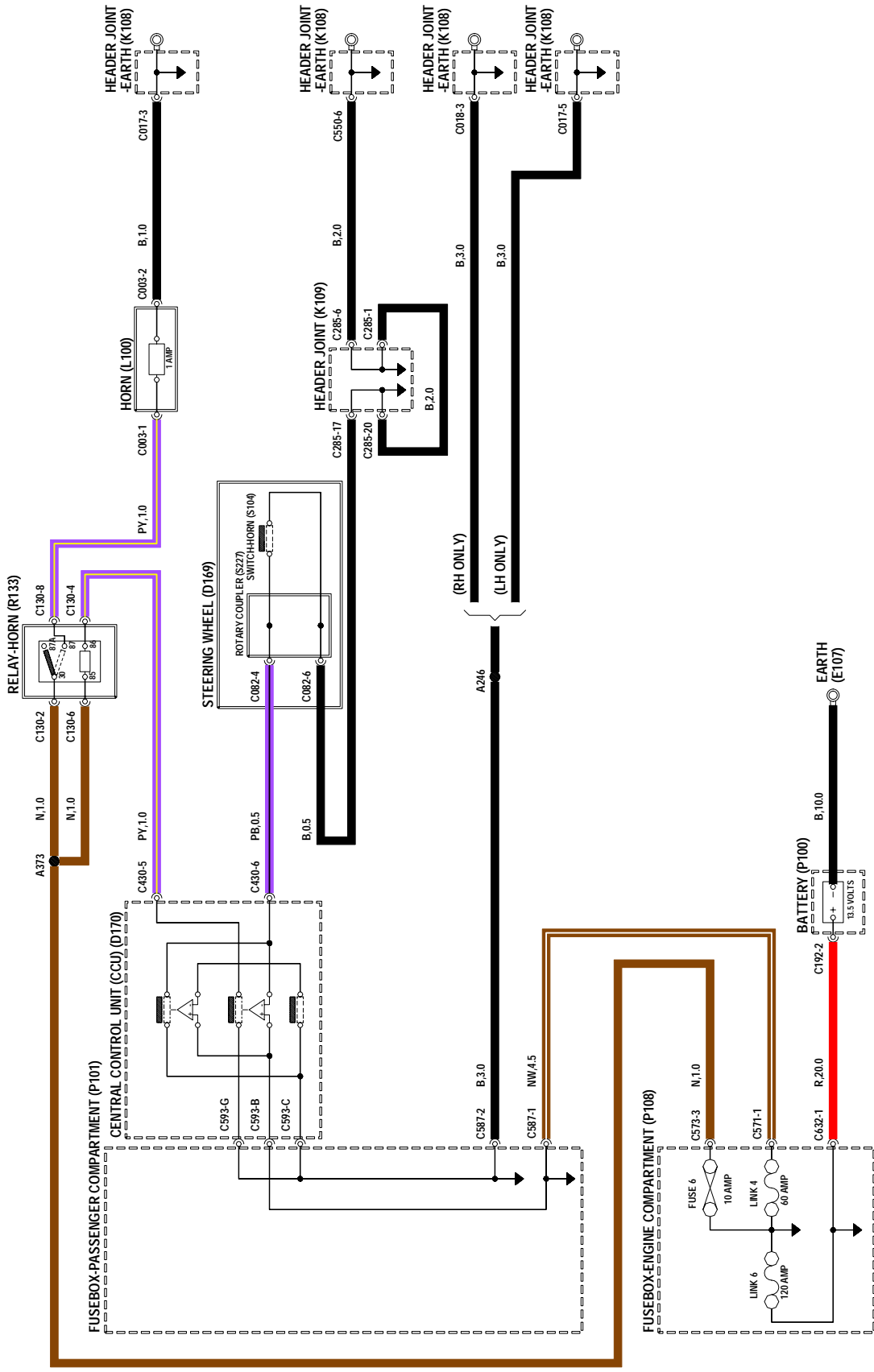

Zigarettenanzünder

- J112** Zigarettenanzünder - vorn
- K108** Sammelschluß - Masse
- M100** Generator/Lichtmaschine
- P101** Sicherungskasten - Innenraum
- P108** Sicherungskasten - Motorraum
- S176** Schalter - Zündung

CIGAR LIGHTER

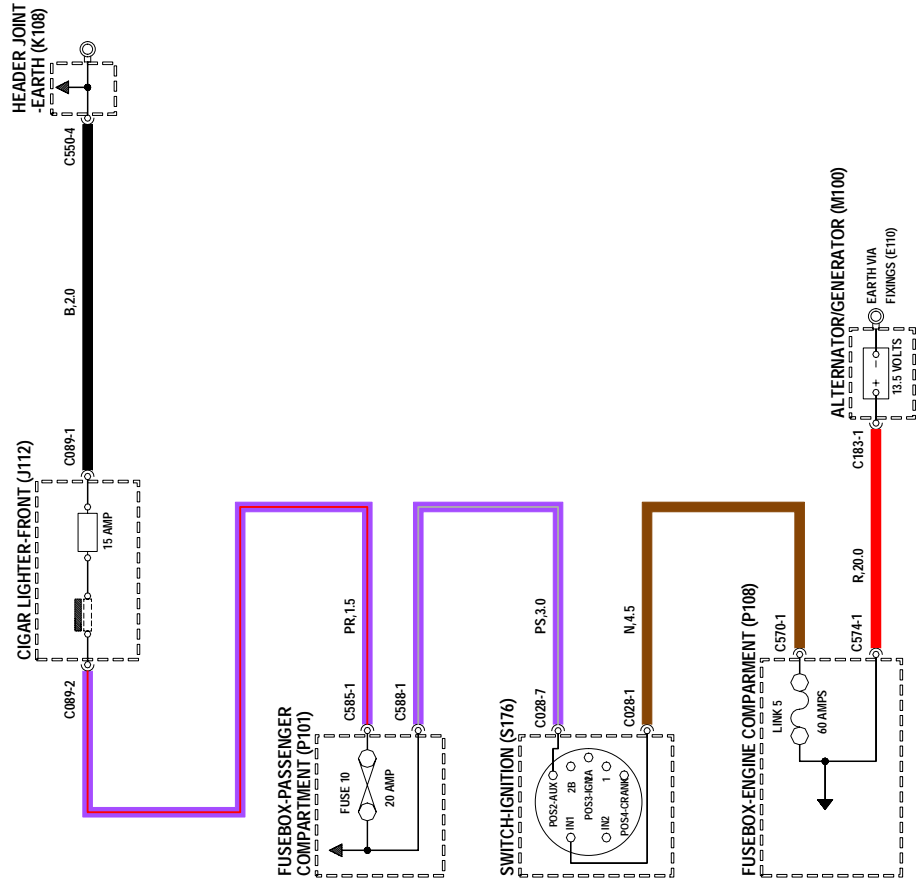

Zubehörsteckbuchse

E110 Masse durch Befestigungselemente
K108 Sammelschluß - Masse
M100 Generator/Lichtmaschine
P101 Sicherungskasten - Innenraum
P108 Sicherungskasten - Motorraum
R203 Relais - Hilfssteckdose
S176 Schalter - Zündung
V103 Hilfssteckdose

ACCESSORY SOCKET

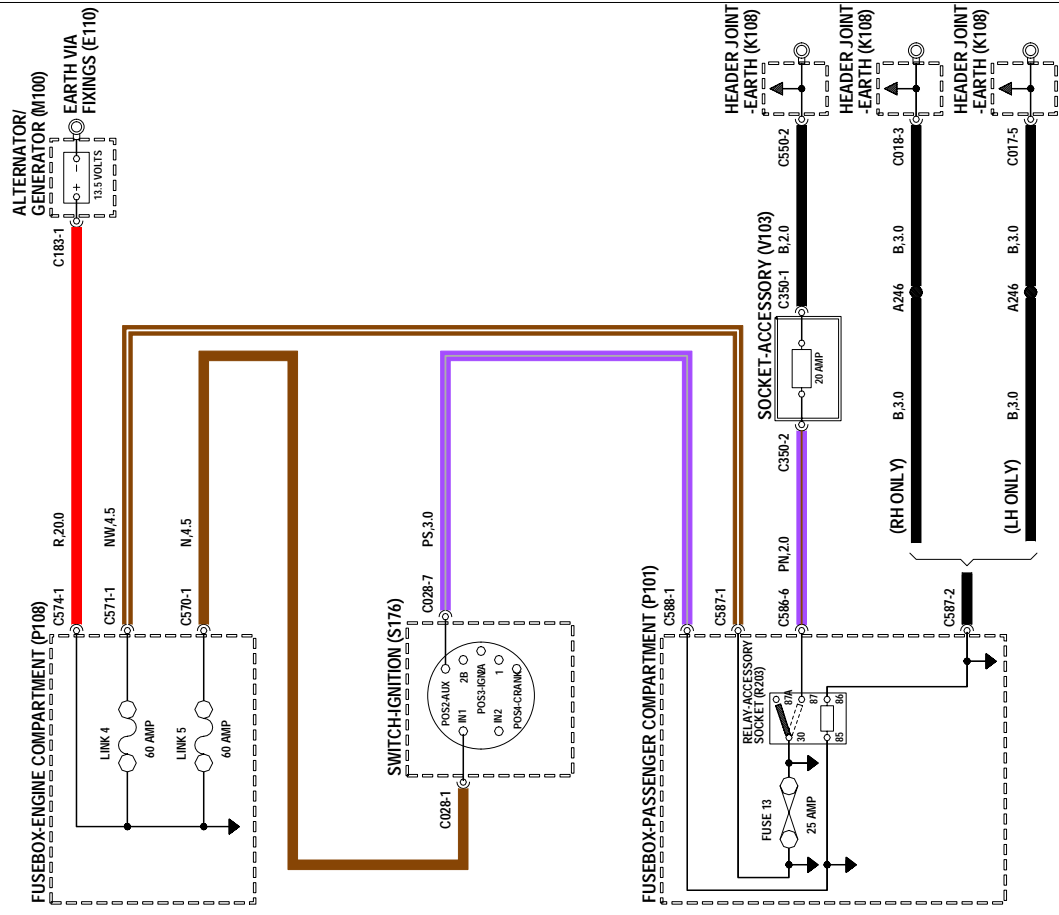

Stereoanlage

E107	Masse
F100	Radio/Cassettendeck
F101	Radiodisplay
F103	Lautsprecher - vorn - rechts
F104	Lautsprecher - vorn - links
F105	Lautsprecher - hinten - rechts
F106	Lautsprecher - hinten - links
F109	Hochtöner - vorn - rechts
F110	Hochtöner - vorn - links
F113	Antenne
K108	Sammelanschluß - Masse
K109	Sammelanschluß
P100	Batterie
P101	Sicherungskasten - Innenraum
P108	Sicherungskasten - Motorraum
S176	Schalter - Zündung
T169	Abschirmungskabel

IN-CAR ENTERTAINMENT (ICE)

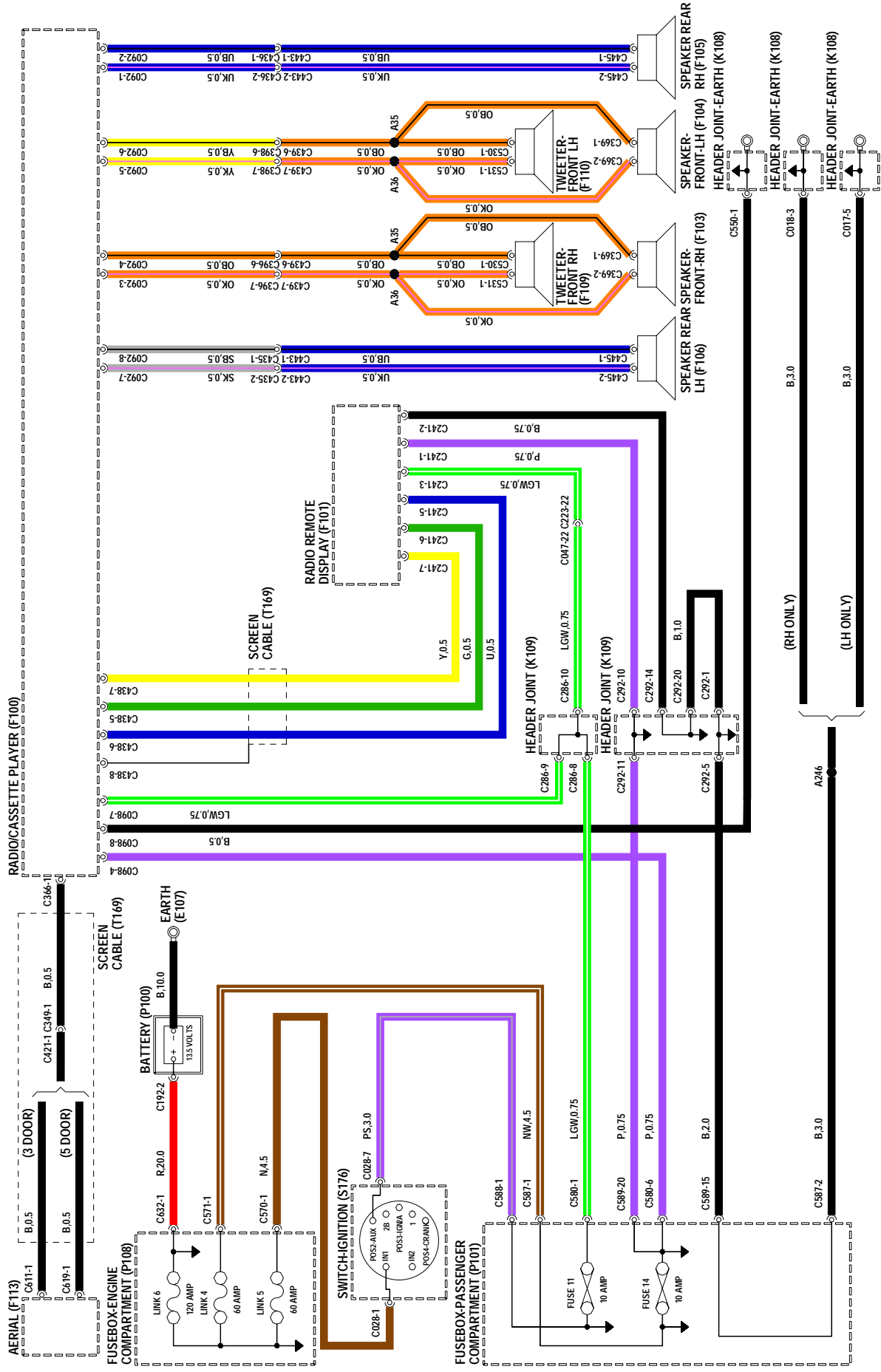

Sammelanschlüsse

A100	Scheinwerfer - rechts	S121	Schalter - Warnblinkler
A101	Scheinwerfer - links	S138	Schalter - Fensterheber - vorn - rechts
B117	Beleuchtung Heizungsregler	S139	Schalter - Fensterheber - vorn - links
D125	Steuergerät - ABS	S171	Schalter - Schiebedach
D131	Motorsteuergerät (ECM)	S185	Schalter - Frischluft/Umluft
D170	Zentrales Steuergerät (CCU)	S194	Schaltergruppe - Klimaanlage (A/C)
F100	Radio/Cassettendeck	S247	Schalter - Zentralverriegelung
J100	Instrumentenfeld	S249	Schalter - Fensterheber - Hecktür
J112	Zigarettenanzünder - vorn	T143	Drehzahlfühler
K109	Sammelanschluß		
M117	Elektromotor - Türschloß - vorn - rechts		
M118	Elektromotor - Türschloß - vorn - links		
M119	Elektromotor - Türschloß - hinten - rechts		
M120	Elektromotor - Türschloß - hinten - links		
M129	Elektromotor - Leuchtweitenregulierung - rechts		
M130	Elektromotor - Leuchtweitenregulierung - links		
P101	Sicherungskasten - Innenraum		
S120	Schalter - Heckscheibenheizung		

FREELANDER

60.1

HEADER JOINTS

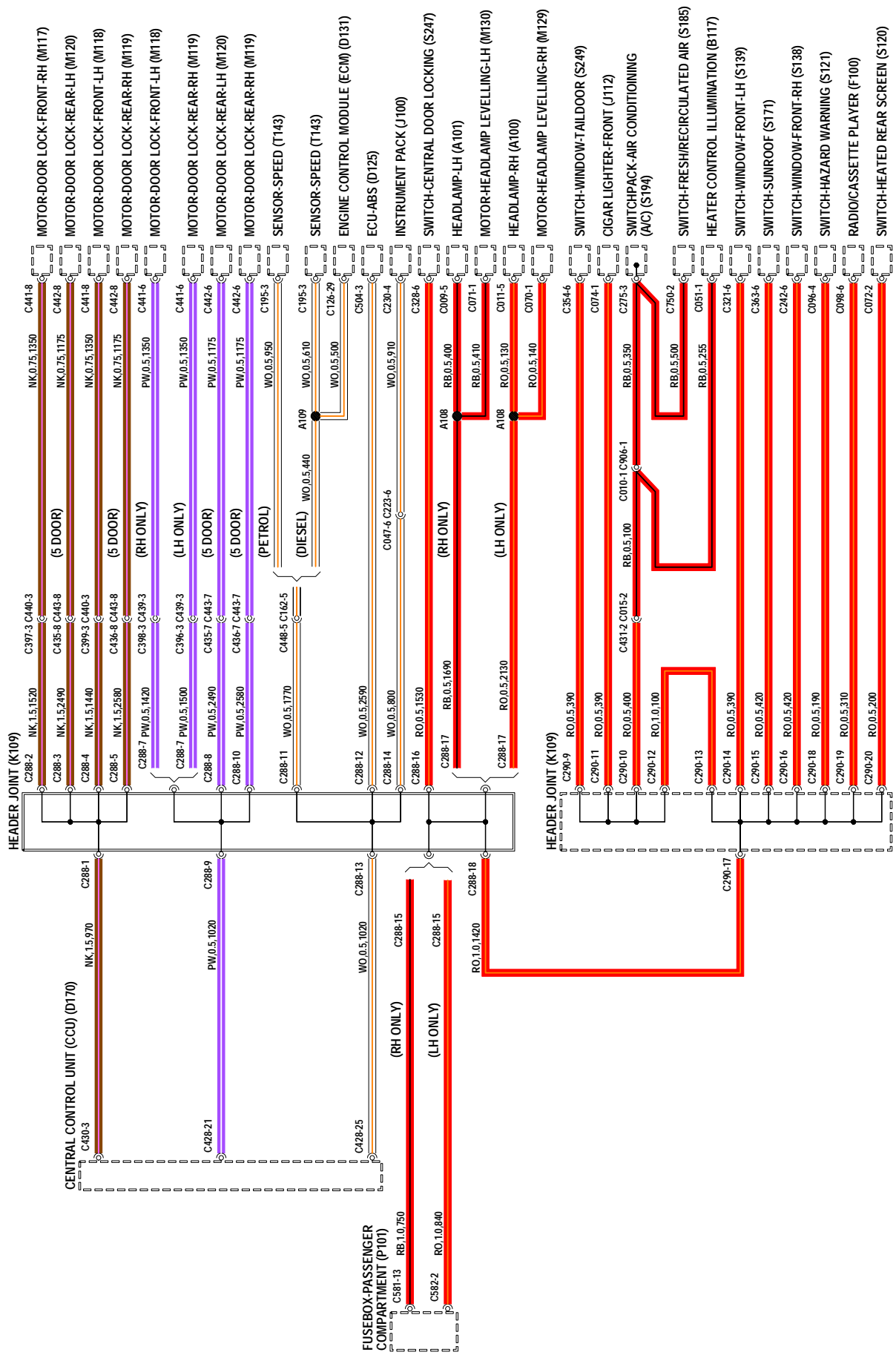

Sammelanschlüsse

A120	Leuchte - Seitenblinker - vorn - rechts	S109	Schalter - Leuchtweitenregulierung
A121	Leuchte - Seitenblinker - vorn - links	S115	Schalter - Scheibenwischer - vorn
D125	Steuergerät - ABS	S121	Schalter - Warnblinker
D170	Zentrales Steuergerät (CCU)		
F100	Radio/Cassettendeck		
F101	Radiodisplay		
J100	Instrumentenfeld		
K109	Sammelanschluß		
M117	Elektromotor - Türschloß - vorn - rechts		
M118	Elektromotor - Türschloß - vorn - links		
M119	Elektromotor - Türschloß - hinten - rechts		
M120	Elektromotor - Türschloß - hinten - links		
M129	Elektromotor - Leuchtweitenregulierung - rechts		
M130	Elektromotor - Leuchtweitenregulierung - links		
M153	Pumpe - Scheibenwischer - Windschutzscheibe		
P101	Sicherungskasten - Innenraum		
S103	Schalter - Rückfahrtscheinwerfer		

FREELANDER

60.2

HEADER JOINTS

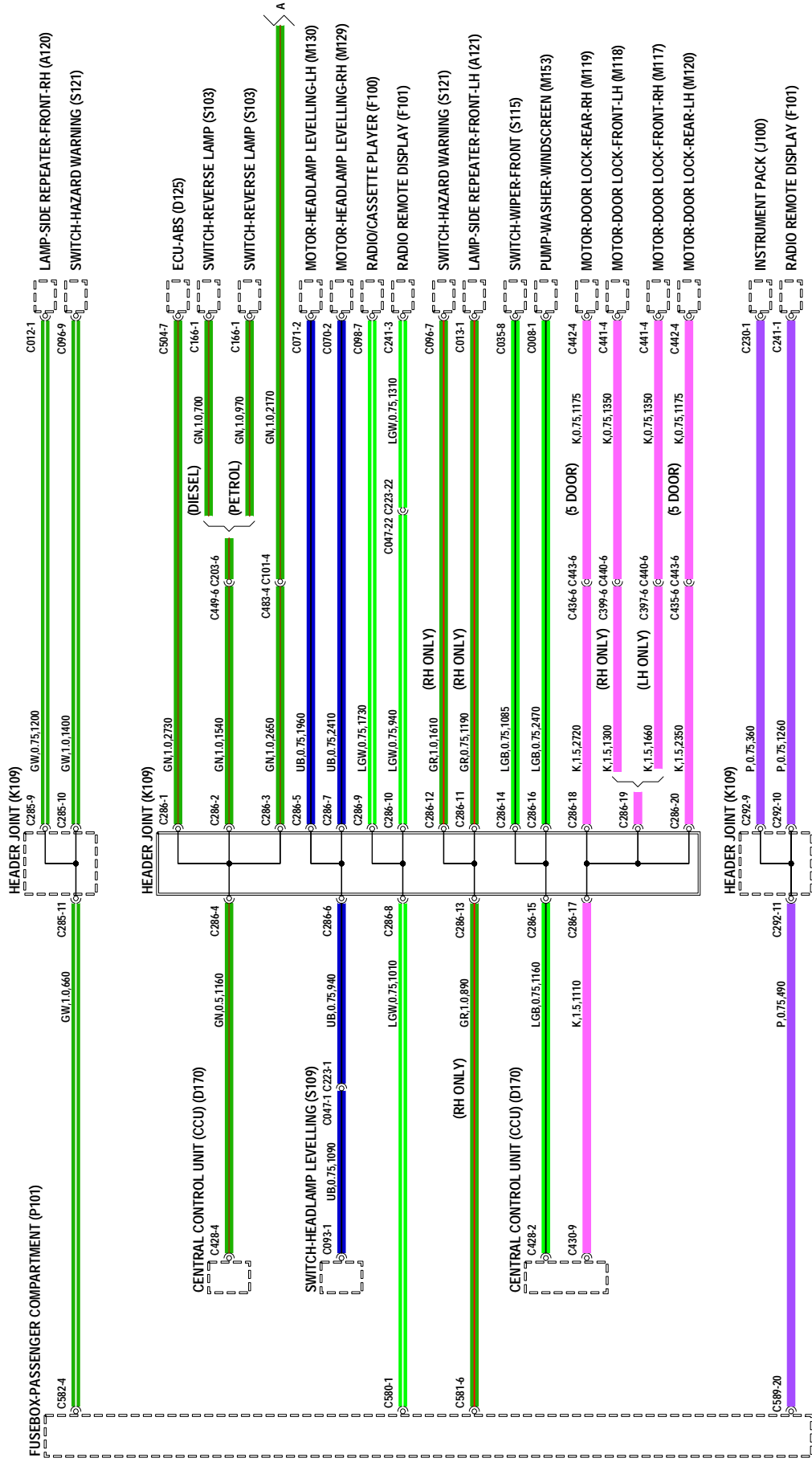

Sammelanschlüsse

A110	Nebenschlußleuchte - rechts	S114	Schalter - Scheibenwischer - Heckscheibe
A111	Nebenschlußleuchte - links	S121	Schalter - Warnblinker
A114	Schlußleuchte - rechts	S156	Schalter - Spiegel
A115	Schlußleuchte - links	S215	Schalter - Bremspedal
A126	Bremsleuchte - hochgesetzt	S248	Schalter - Dach aufgebaut
A127	Leuchte - Nummernschild hinten - rechts	S252	Schalter - ABS
A129	Rückfahrcheinwerfer - rechts	V100	Diagnoseanschluß
A130	Rückfahrcheinwerfer - links		
B140	Leuchte - Laderaum		
D131	Motorsteuergerät (ECM)		
D156	Passive Spule		
D170	Zentrales Steuergerät (CCU)		
K109	Sammelanschluß		
M168	Spiegel - Tür - Fahrerseite		
M169	Spiegel - Tür - Beifahrerseite		
P101	Sicherungskasten - Innenraum		
P108	Sicherungskasten - Motorraum		
P124	Geber für Anhänger		
R207	Relais - Heckscheibenwaschpumpe		

FREELANDER

60.3

HEADER JOINTS

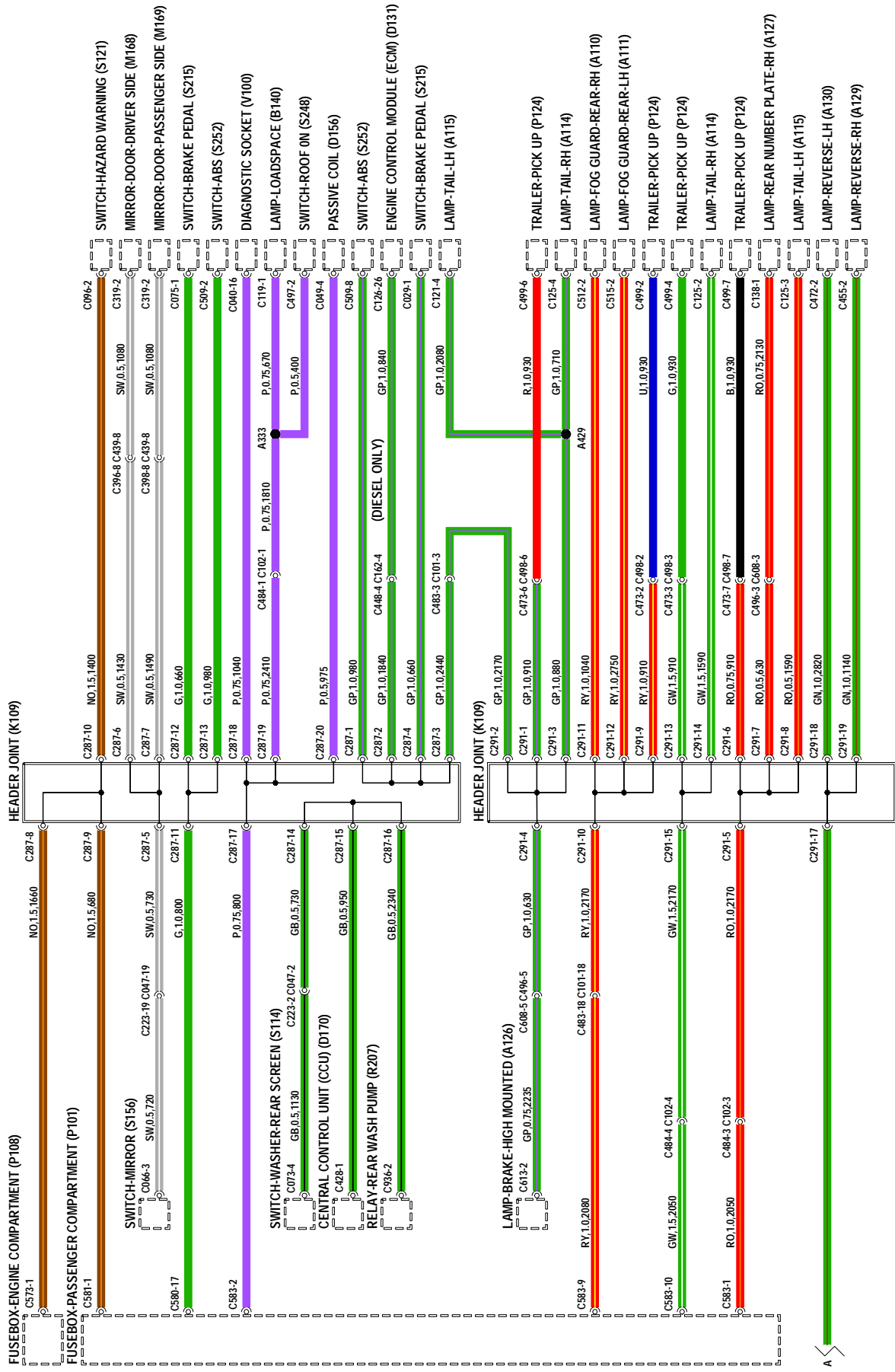

Sammelanschlüsse

B100	Leuchte - innen - vorn	S114	Schalter - Scheibenwischer - Heckscheibe
B103	Einheit - Leuchte - innen	S116	Schalter - Scheibenwischer - hinten
B104	Leuchte - innen - hinten	S183	Dimmer - Instrumentenbeleuchtung
B109	Leuchte - Handschuhfach	S238	Schalter - Talfahrt
B140	Leuchte - Laderaum	V100	Diagnoseanschluß
D125	Steuergerät - ABS		
D128	Steuergerät - Airbag		
D131	Motorsteuergerät (ECM)		
D156	Passive Spule		
D170	Zentrales Steuergerät (CCU)		
F101	Radiodisplay		
J100	Instrumentenfeld		
K109	Sammelanschluß		
M117	Elektromotor - Türschloß - vorn - rechts		
M118	Elektromotor - Türschloß - vorn - links		
M119	Elektromotor - Türschloß - hinten - rechts		
M120	Elektromotor - Türschloß - hinten - links		
P101	Sicherungskasten - Innenraum		
S111	Schalter - Nebelschlußlicht		

FREELANDER

HEADER JOINTS

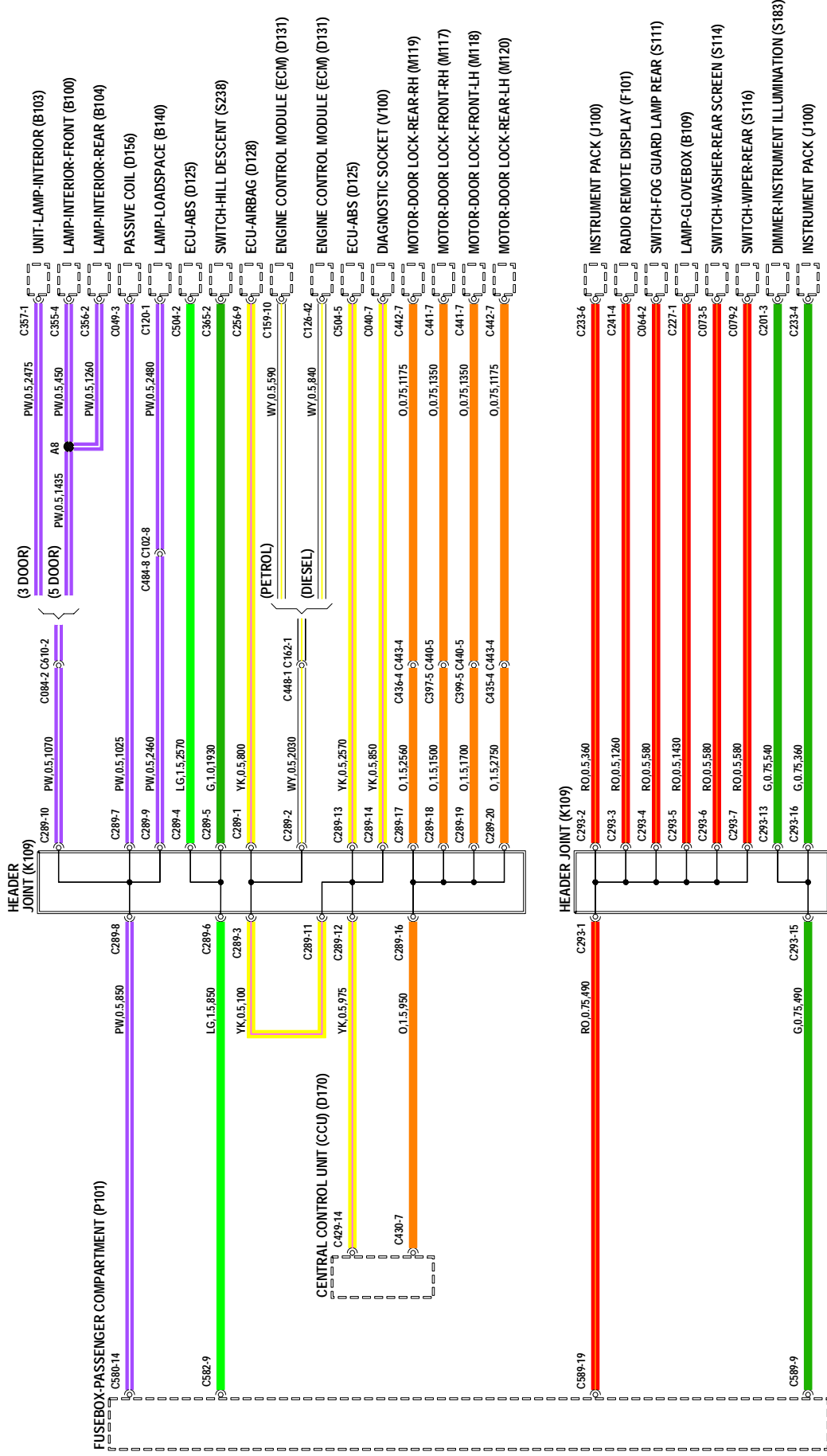

Spleißverbindungen

A100	Scheinwerfer - rechts	M164	Kraftstofftank
A101	Scheinwerfer - links	P101	Sicherungskasten - Innenraum
A114	Schlußleuchte - rechts	P124	Geber für Anhänger
A115	Schlußleuchte - links	R173	Relais - ABS - Rückförderpumpe
A126	Bremsleuchte - hochgesetzt	R191	Relaismodul - Motorsteuersystem
A127	Leuchte - Nummernschild hinten - rechts	S181	Schalter - Schutzkappe/Heckklappe
B140	Leuchte - Laderaum	S206	Trägheitsschalter
D125	Steuergerät - ABS	S248	Schalter - Dach aufgebaut
D170	Zentrales Steuergerät (CCU)	S250	Schalter - Hecktür offen
H100	Hezelement - Heckscheibe		
K108	Sammelanschluß - Masse		
K109	Sammelanschluß		
M106	Elektromotor - Scheibenwischer - Heckscheibe		
M114	Elektromotor - Verriegelung - Heckklappe		
M129	Elektromotor - Leuchtweitenregulierung - rechts		
M130	Elektromotor - Leuchtweitenregulierung - links		
M152	Pumpe - Rücklauf - ABS		

FREELANDER

SPLICE JOINTS

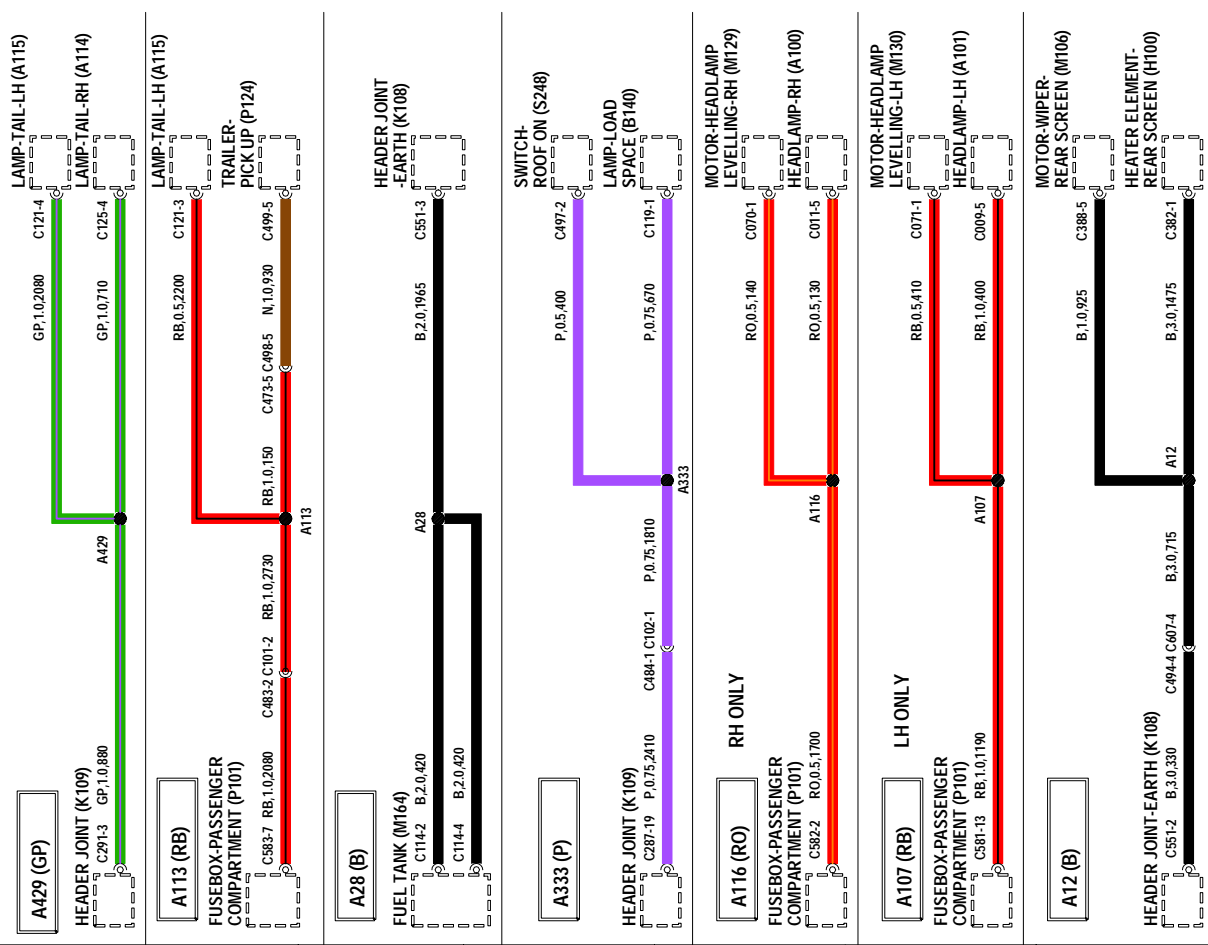
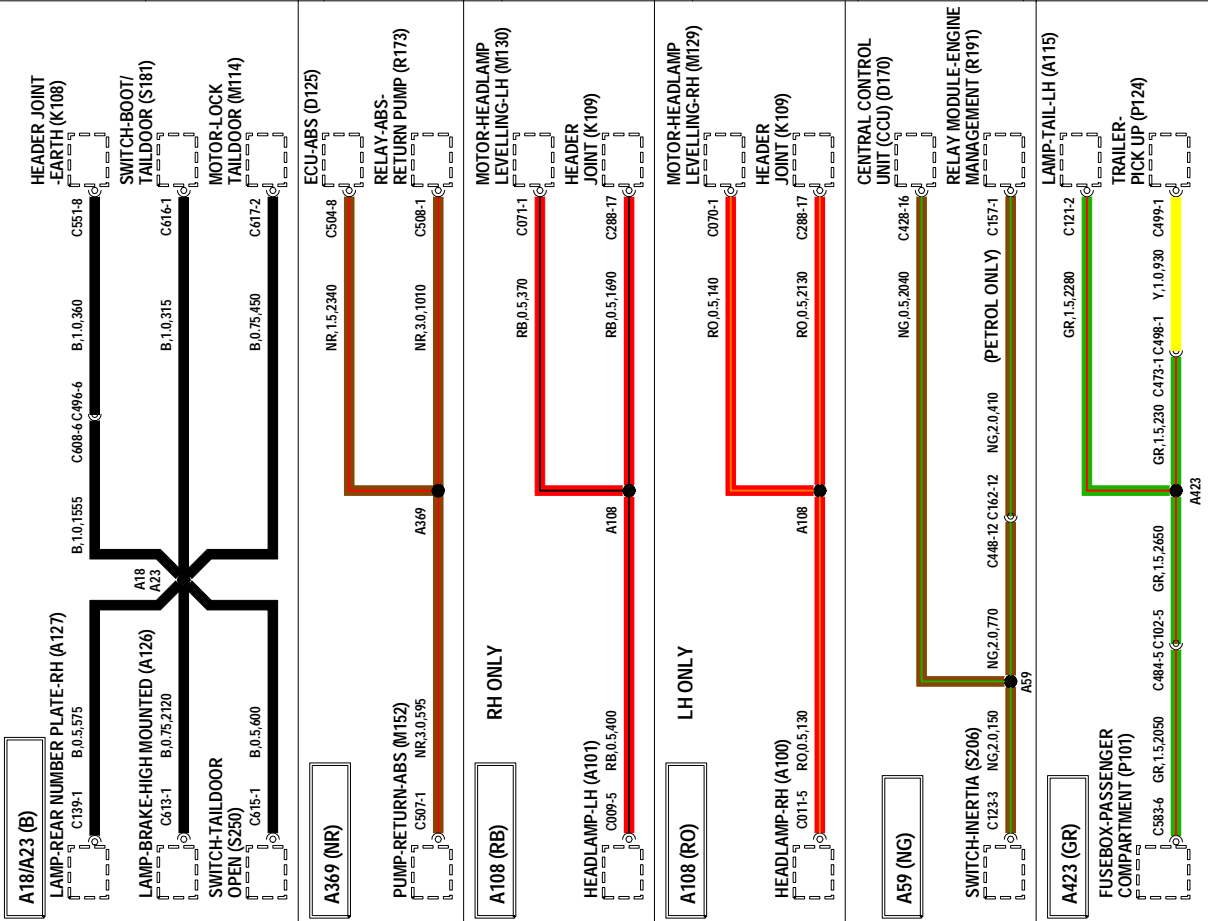

Spleißverbindungen

B100	Leuchte - innen - vorn
B104	Leuchte - innen - hinten
D131	Motorsteuergerät (ECM)
D133	Zündspule
F100	Radio/Cassettendeck
F103	Lautsprecher - vorn - rechts
F104	Lautsprecher - vorn - links
F109	Hochtöner - vorn - rechts
F110	Hochtöner - vorn - links
J100	Instrumentenfeld
K109	Sammelanschluß
M117	Elektromotor - Türschloß - vorn - rechts
M118	Elektromotor - Türschloß - vorn - links
M168	Spiegel - Tür - Fahrerseite
M169	Spiegel - Tür - Beifahrerseite
P101	Sicherungskasten - Innenraum
T139	Innenraumschutzsensor

SPLICE JOINTS

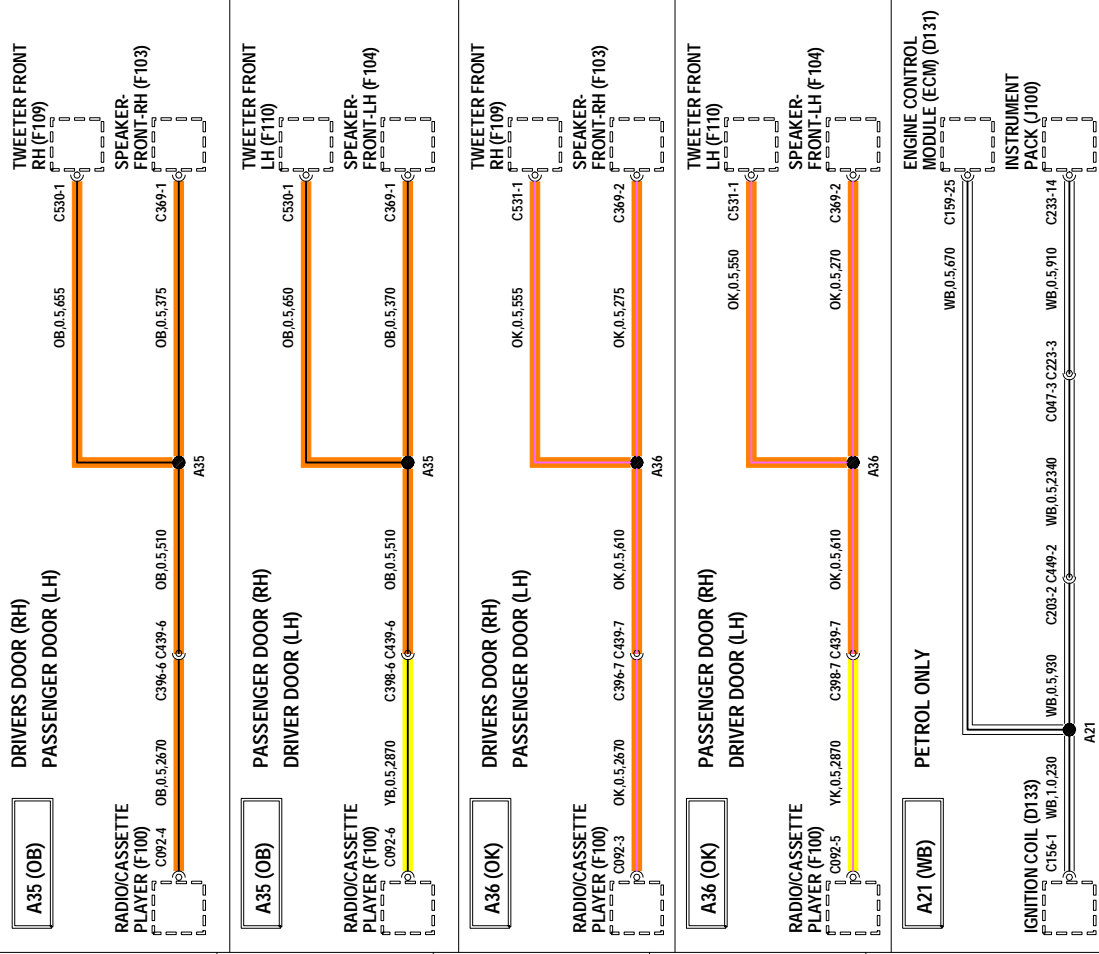
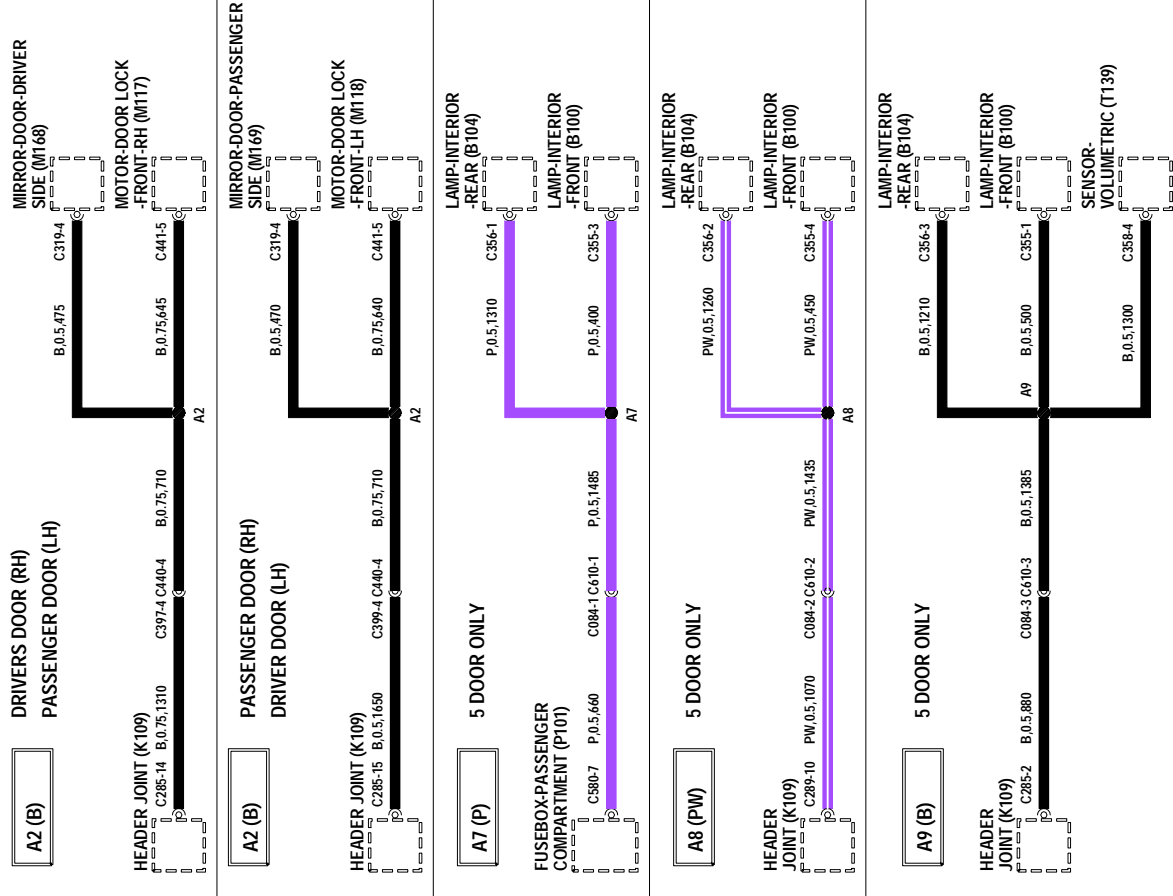

Spleißverbindungen

D131	Motorsteuergerät (ECM)	T198	Abschirmung - Sensor - Nadelhub
K108	Sammelanschluß - Masse	V101	Nicht belegt
K109	Sammelanschluß		
M100	Generator/Lichtmaschine		
M151	Pumpe - Kraftstoff		
N109	Magnetschalter - EGR		
P101	Sicherungskasten - Innenraum		
P108	Sicherungskasten - Motorraum		
R100	Hauptrelais		
R114	Relais - Glühkerze		
R206	Relaisgruppe - Klimaanlage		
S206	Trägheitsschalter		
T102	Kurbelwinkelgeber (CKP)		
T111	Drosselklappenpotentiometer (TP)		
T115	Luftmengenmesser (MAF)		
T116	Ansauglufttemperaturfühler (IAT)		
T121	Motorkühlmitteltemperaturfühler (ECT)		
T141	Ladedruckfühler		
T143	Drehzahlfühler		

FREELANDER

60.7

SPLICE JOINTS

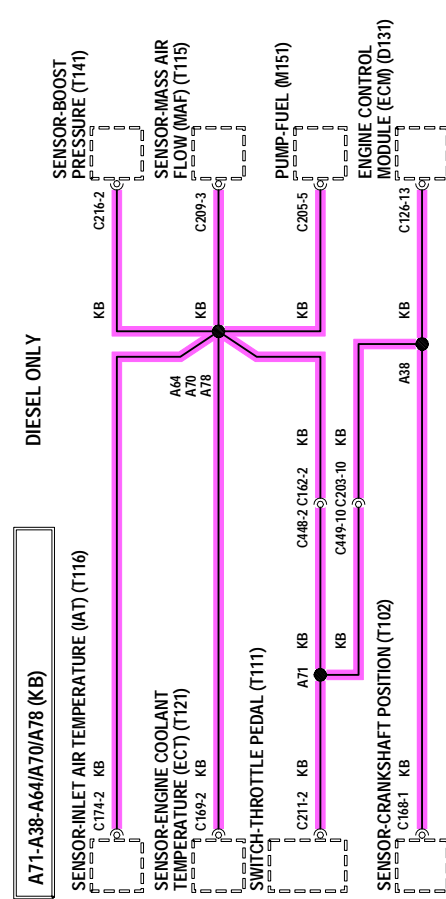
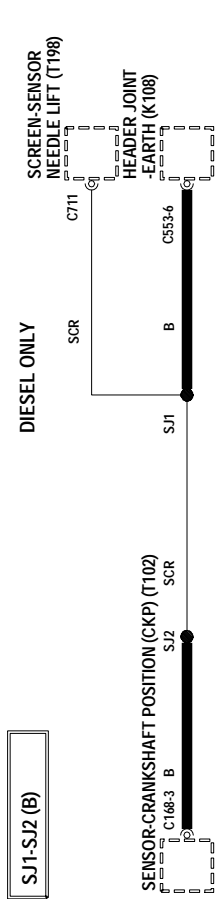
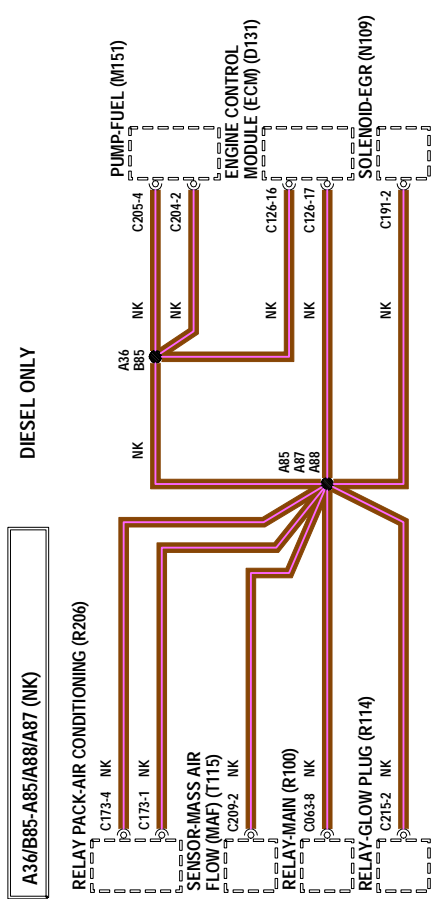
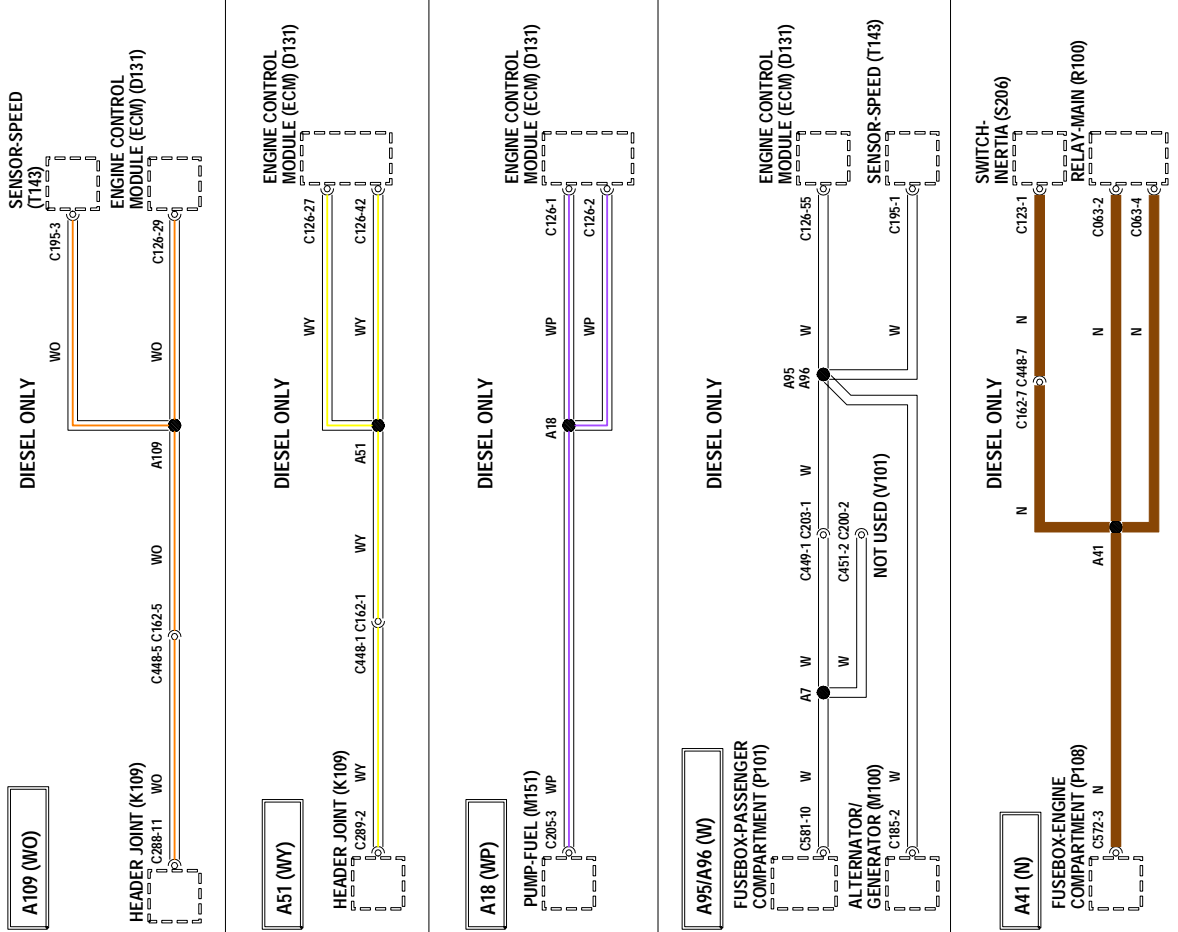

Spleißverbindungen

D131	Motorsteuergerät (ECM)	T172	Einspritzdüse - Nr. 1
D133	Zündspule	T173	Einspritzdüse - Nr. 2
K108	Sammelanschluß - Masse	T174	Einspritzdüse - Nr. 3
M100	Generator/Lichtmaschine	T175	Einspritzdüse - Nr. 4
M104	Leerlaufregelventil (IACV)	V101	Nicht belegt
N119	Spülluftventil		
P101	Sicherungskasten - Innenraum		
P108	Sicherungskasten - Motorraum		
R117	Relais - Kühlventilator		
R190	Relaismodul		
R191	Relaismodul - Motorsteuersystem		
S206	Trägheitsschalter		
S211	Schalter - Gaspedal		
T108	Abschirmung - Nockenwellenfühler (CMP)		
T111	Drosselklappenpotentiometer (TP)		
T116	Ansauglufttemperaturfühler (IAT)		
T121	Motorkühlmitteltemperaturfühler (ECT)		
T132	Abschirmung - Lambdasonde (HO2S)		
T143	Drehzahlfühler		

SPLICE JOINTS

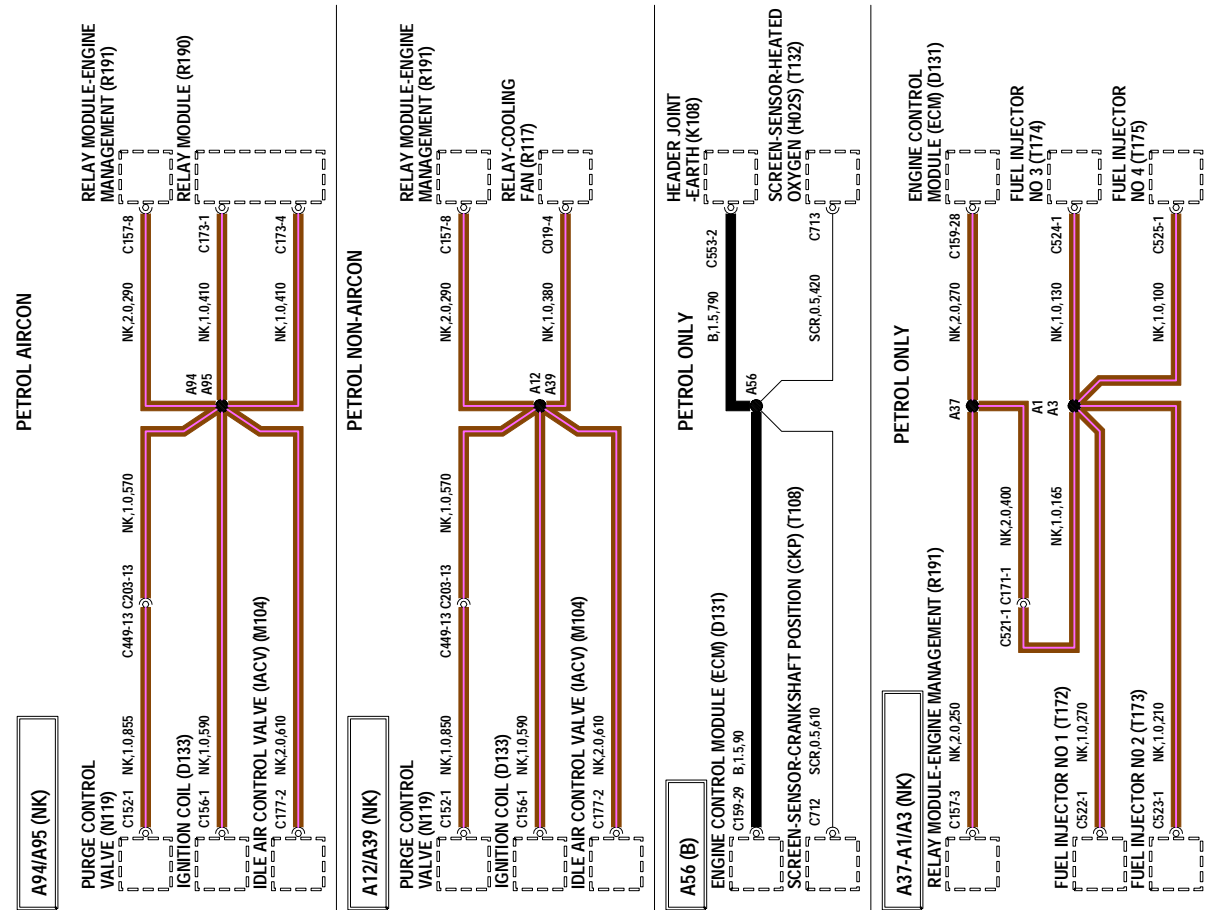
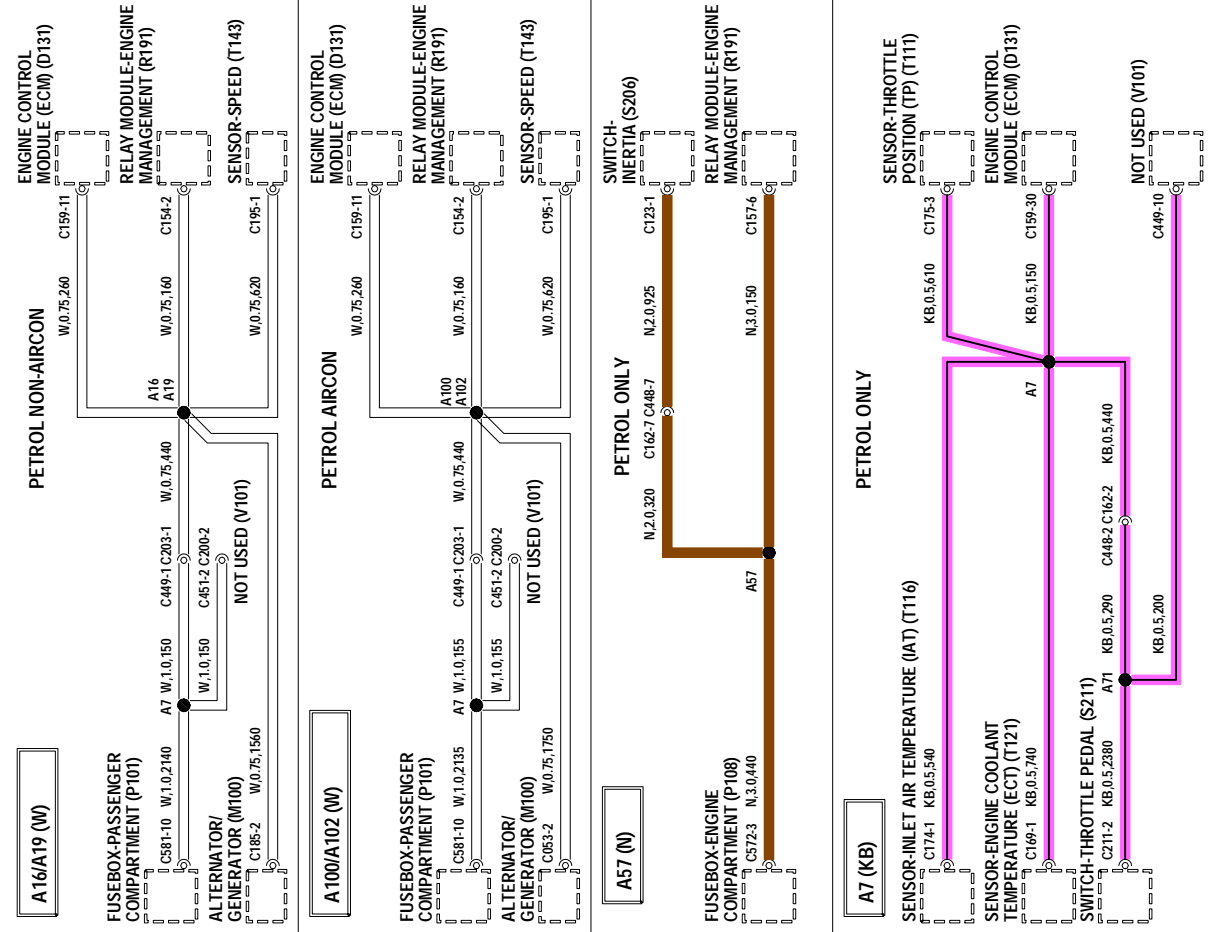

Spleißverbindungen

A101	Scheinwerfer - links	S224	Schalter - Motorhaube
A115	Schlußleuchte - links		
A120	Leuchte - Seitenlinker - vorn - rechts		
A121	Leuchte - Seitenlinker - vorn - links		
A130	Rückfahrcheinwerfer - links		
K108	Sammelanschluß - Masse		
K109	Sammelanschluß		
M105	Elektromotor - Scheibenwischer - Windschutzscheibe		
M120	Elektromotor - Türschloß - hinten - links		
M130	Elektromotor - Leuchtweitenregulierung - links		
M153	Pumpe - Scheibenwischer - Windschutzscheibe		
M154	Pumpe - Scheibenwischer - Heckscheibe		
P101	Sicherungskasten - Innenraum		
P108	Sicherungskasten - Motorraum		
R133	Relais - Hupe		
R207	Relais - Heckscheibenwaschpumpe		
S121	Schalter - Warmlinker		

FREELANDER

60.9

SPLICE JOINTS

